

KALENDARZ IMPREZ MIASTA I GMINY SEROCK - 2021

	DATA	NAZWA WYDARZENIA	ORGANIZATOR
Styczeń	11-15.01	Półkolonie Młodego Odkrywcy - Ferie Zimowe	CKiC/SIS
	10.01	Muzyczny Podwieczorek*	CKiC
	styczeń	Dzień Babci i Dziadka - konkurs dla dzieci i młodzieży	CKiC
	styczeń	Gminny konkurs walentynkowy	CKiC
	styczeń	Klub Miłośników poezji*	CKiC (Biblioteka)
Luty	luty	Wieczór z kulturą	CKiC
	14.02	Muzyczny Podwieczorek*	CKiC
	luty	Klub Miłośników poezji*	CKiC (Biblioteka)
	28.02	80. Rocznica Egzekucji w Wąwozie/Msza święta	CKiC/UMiG
Marzec	01.03	Narodowy Dzień Pamięci „Żołnierzy Wyklętych”/Msza święta	CKiC
	07.03	Dzień kobiet*	CKiC
	14.03	Muzyczny Podwieczorek*	CKiC
	marzec	44. Konkurs Warszawska Syrenka - Eliminacje Gminne*	CKiC
	marzec	O!PLA!*	CKiC
	26.03	XVIII Przegląd twórczości scenicznej - Teatr	CKiC
	27.03	XVIII Przegląd twórczości scenicznej - Estrada	CKiC
	28.03	XVIII Przegląd twórczości scenicznej - Instrumenty	CKiC
	28.03	Poland Bike Marathon - inauguracja	SIS
	marzec	Gminny konkurs "Motyw Wielkanocny"	CKiC
	marzec	Klub Miłośników Poezji*	CKiC (Biblioteka)
Kwiecień	11.04	81 Rocznica Zbrodni Katyńskiej, Msza święta, Apel Pamięci, wystawa outdoorowa	CKiC/UMiG
	11.04	Muzyczny Podwieczorek*	CKiC
	24.04	Jubileusz chóru "Cantores Adalberti"	CKiC
	17.04	Turniej Tenisa Stołowego - II Memoriał Stanisława Ściechury	SIS
	25.04	IX Biegi Wojciechowe + V Mistrzostwa Powiatu Legionowskiego w biegach dzieci i młodzieży/Bieg z Książką	SIS
	Uroczysta Msza święta z okazji Święta Patrona Miasta Serock	CKiC	
Maj	10 - 16.05	Tydzień Bibliotek*	CKiC (Biblioteka)
	09.05	Wojciechowe świętowanie na sportowo – Turniej siatkówki OPEN	SIS
	08.05	Gminny Dzień Strażaka	UMiG
	15.05	Noc muzeów	Izba Pamięci
	22.05	Wojciechowe Świętowanie	CKiC
	28.05	Koncert Laureatów - przegląd amatorskiej twórczości scenicznej	CKiC
	29.05	Gminny Dzień Dziecka	CKiC/SIS/OPS
	30.05	Triathlon	SIS
Czerwiec	06.06	Spyw kajakowy	SIS
	czerwiec	Dzień Dziecka na Cuplu	Rada Sołecka
	10.06	Dzień sportu dla seniora	SIS
	12.06	Święto Jabłoni w Dębem	Rada Sołecka
		Dni Skubianki	Rada Sołecka
	13.06	Turniej szachowy	SIS
	19.06	Wianki na sportowo	SIS
		Wianki w Serocku	CKiC
	20.06	Wianki w Wierzbicy	Rada Sołecka
czerwiec	Klub Miłośników Poezji*	CKiC (Biblioteka)	
27.06	Fontanna Muzyki	CKiC	
Lipiec	03.07	Piknik Wspólnoty Marynino	Rada Sołecka
	04.07	Barabarki Robota	UMiG
	10.07	Dzień Dziecka w Karolinie	Rada Sołecka
	lipiec	Półkolonie letnie (Akcja Lato w Mieście)	SIS/CKiCZ
	11.07	Spyw kajakowy	SIS
	11.07	Fontanna Muzyki	CKiC
sierpień	01.08	Spyw kajakowy	SIS
	01.08	Obchody 76. Rocznicy Powstania Warszawskiego - Fontanna muzyki	CKiC

Sierpień	sierpień	Półkolonie letnie (Akcja Lato w Mieście)	SIS/CKiC
	08.08	Turniej Siatkówki Plażowej	SIS
	14.08	Festyn z okazji obchodów Święta Wojska Polskiego	CKiC
	15.08	Fontanna Muzyki	CKiC
	28-29.08	Twins Cities Cup	SIS
	28.08	Zakończenie lata na plaży	SIS/CKiC
	29.08	Fontanna Muzyki	CKiC
Wrzesień	01.09	Obchody 82. rocznicy wybuchu II Wojny Światowej/Porozumienia sierpniowe	CKiC
	04.09	Festiwal sołectw	LGD
	05.09	Święto Darów Ziemi/Msza święta	CKiC
	07.09	Narodowe Czytanie	CKiC
	12.09	Muzyczny podwieczorek*	CKiC
	18.09	XIV Pieszy Rajd Pamięci	SIS
	19.09	30 - lecie Centrum Kultury i Czytelni w Serocku	CKiC
	24.09	Promocja książki 200 rocznica urodzin Norwida	CKiC (Biblioteka)
	26.09	IV Nadnarwiańskie Spotkania ze Sztuką	CKiC
	wrzesień	Święto Latawca w Jadwisinie	Rada Sołecka
26.09	Półmaraton serocki	SIS	
Październik	4 - 10.10	Teamowe Spinningowe Mistrzostwa Świata	PZW
	10.10	Muzyczny podwieczorek*	CKiC
	16 - 17.10	Zawody Spinningowe Serockowe Łowy	PZW
	23.10	Dzień Seniora*	CKiC
	24.10	XIX Bieg Niepodległości	SIS
Listopad	11.11	Turniej Niepodległościowy Piłki Siatkowej OPEN	SIS
	06.11	Turniej Niepodległościowy Tenisa Stołowego	SIS
	11.11	Święto Odzyskania Niepodległości	CKiC
	14.11	Muzyczny podwieczorek*	CKiC
	26.11	Wieczór w teatrze	CKiC
Grudzień	4.12	Mikołajki	CKiC
	5.12	Mikołajkowy Turniej Szachowy	SIS
	grudzień	Gminy Konkurs Plastyczny „Magia Świąt Bożego Narodzenia”	CKiC
	12.12	Muzyczny podwieczorek*	CKiC
	19.12	XXII Spotkanie Wigilijne, Pastorałki	CKiC/OPS
	grudzień	Wigilia seniorów i osób samotnych	CKiC/OPS

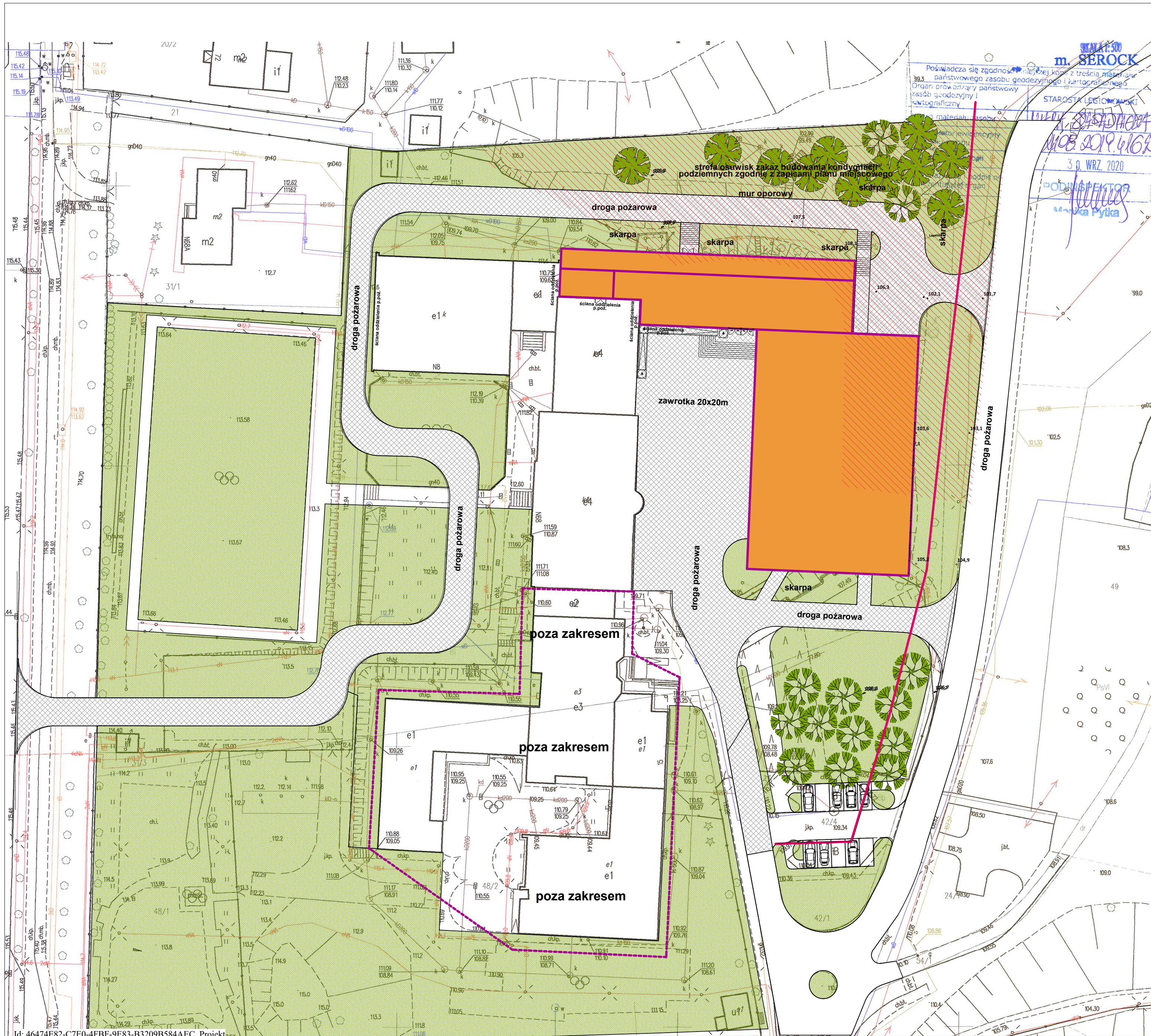

- LEGENDA:**
- projektowana zabudowa 1 842,0m²
 - projektowana powierzchnia utwardzona 3 281,8m²
 - powierzchnia biologicznie czynna 12 243,5m²
 - strefa osuwisk zakaz budowania kondygnacji podziemnych zgodnie z zapisami planu miejscowego. Zgodnie z ustaleniami i życzeniem Inwestora zostanie zmieniony plan miejscowy w tym zakresie
 - nieprzekraczalna linia zabudowy

SKALA 1:500
m. SEROCK
 Poświadczam zgodność tej kopii z treścią materiału państwowego zasobu geodezyjnego i kartograficznego. Organ prowadzący państwowy zasób geodezyjny i kartograficzny
 STAROSTA LEONOWSKI
 30.03.2020
 PODPIS POKRZYWA
 M. Pyka

AST architektki spółka z ograniczoną odpowiedzialnością	
OBIEKT:	„Budowa sali gimnastycznej przy Szkole Podstawowej w Serocku”
INWESTOR:	Miasto i Gmina Serock Rynek 21 05-140 Serock
BRANŻA:	ARCHITECTURA
RODZAJ OPRACOWANIA:	PROJEKT KONCEPCYJNY
PRZEDMIOT:	PROJEKT ZAGOSPODAROWANIA TERENU
PROJEKTOWAŁ: mgr inż. arch. Arkadiusz Szczerek 05-350/POROKZ/2014	PODPIS
DATA:	10 grudnia 2020
SKALA:	1:500

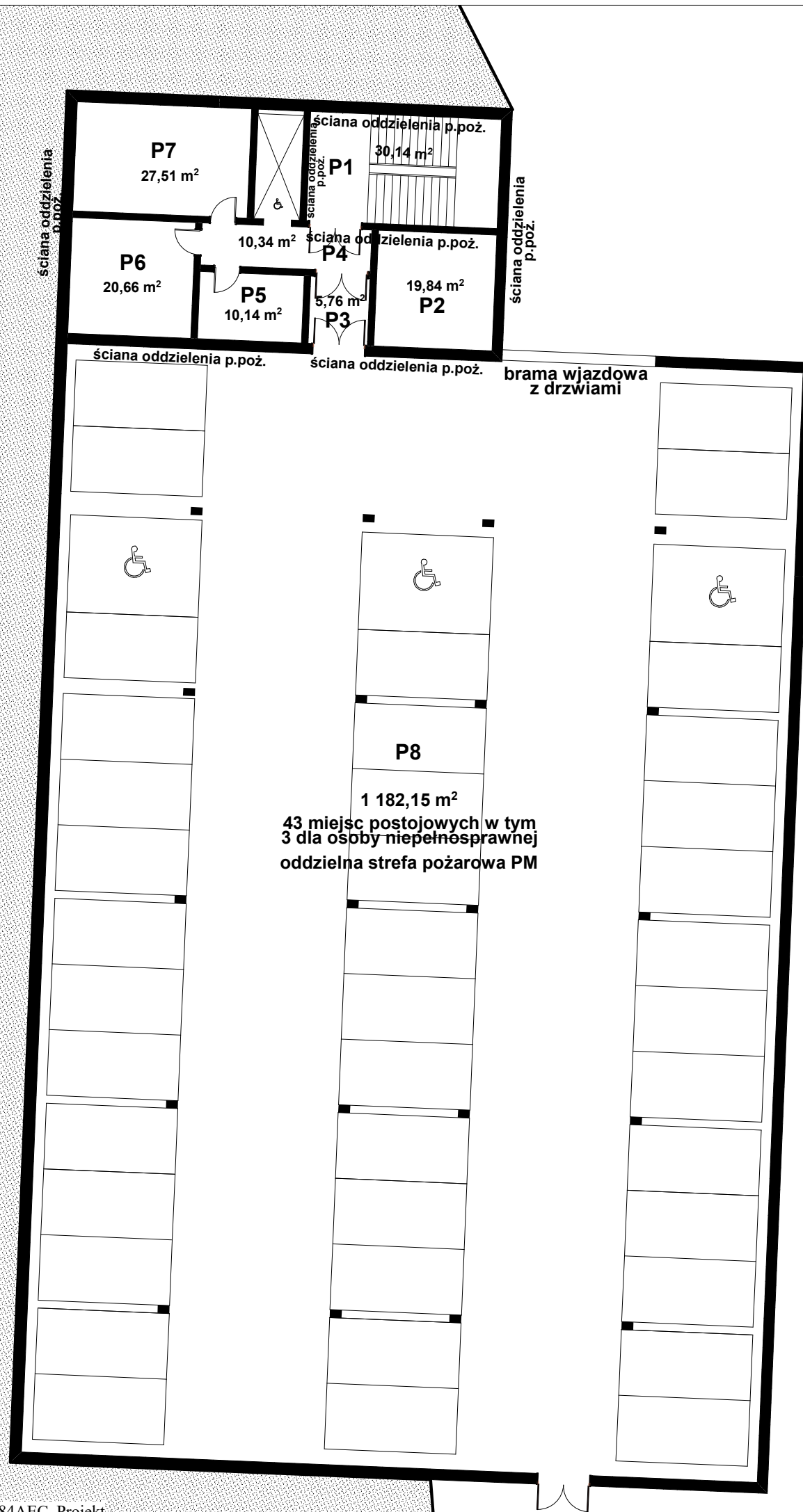

Legenda:

P1	klatka schodowa	30,14m ²
P2	pomieszczenie techniczne	19,84m ²
P3	przedsiónek p.poż	5,76m ²
P4	komunikacja	10,34m ²
P5	pomieszczenie techniczne	10,14m ²
P6	pomieszczenie techniczne	20,66m ²
P7	wentylatorownia	27,51m ²
P8	hala garazowa	1182,15m ²

Razem 1306,24m²

**43 miejsc postojowych w tym
3 dla osoby niepełnosprawnej
oddzielna strefa pożarowa PM**

Niniejsze opracowanie jest chronione prawem autorskim (Ustawa z dnia 4 lutego 1994 Dz. U. z 2000 r. Nr 80, poz. 904). Nie może być kopiowane, ani udostępniane bez zgody projektantów.

AST architekci

spółka z ograniczoną odpowiedzialnością
25-006, ul. Słone 44/79, tel. 790790138 arkadiusz.szczerek@gmail.com

OBIEKT: „Budowa sali gimnastycznej przy Szkole Podstawowej w Serocku”

INWESTOR: Miasto i Gmina Serock
Rynek 21
05-140 Serock

BRANŻA: ARCHITEKTURA

RODZAJ OPRACOWANIA: PROJEKT KONCEPCYJNY

PRZEDMIOT: RZUT KONDYGNACJI -1

PROJEKTOWAŁ:
Autor projektu:
mgr inż. arch. Arkadiusz Szczerek
nr 30/WPOKK/2014

DATA: 09 grudnia 2020

SKALA: 1:200

A2
wersja 5

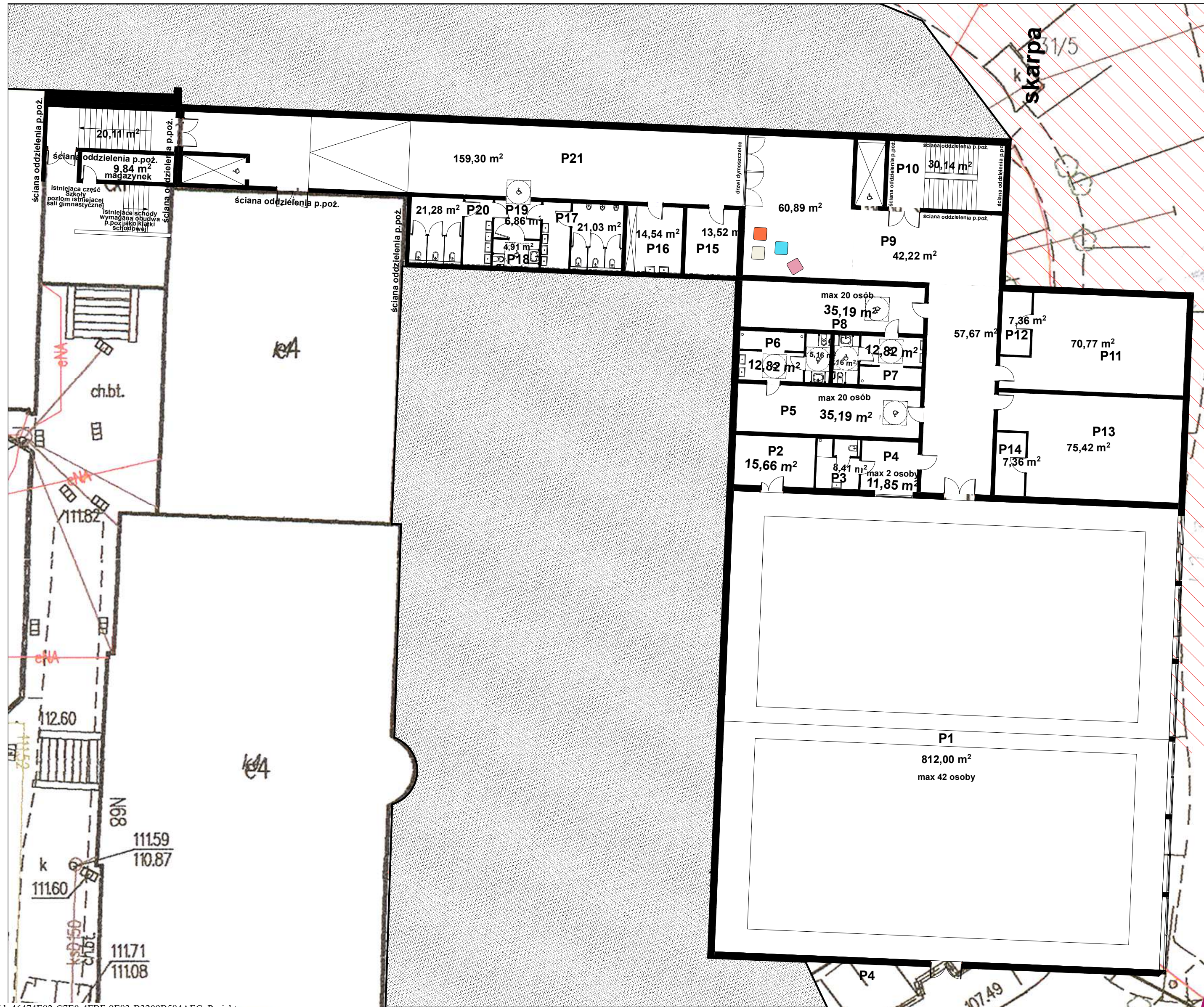

Legenda:

P1	sala gimnastyczna	812,00m ²
P2	magazyn	15,66m ²
P3	łazienka	8,41m ²
P4	pom. wychowawców WFu	11,85m ²
P5	szatnie damskie	35,19m ²
P6	pom. higieniczno - sanitarne damskie	12,82m ²
P7	pom. higieniczno - sanitarne męskie	12,82m ²
P8	szatnie męskie	35,19m ²
P9	komunikacja	160,77m ²
P10	klątka schodowa	30,14m ²
P11	sala świetlicowa	70,77m ²
P12	zaplecze	7,36m ²
P13	sala świetlicowa	75,42m ²
P14	zaplecze	7,36m ²
P15	magazyn	13,52m ²
P16	pomieszczenie gospodarcze	14,54m ²
P17	pom. higieniczno - sanitarne	21,03m ²
P18	pom. higieniczno - sanitarne dla os. niepełn.	4,91m ²
P19	pom. higieniczno - sanitarne	21,28m ²
P20	komunikacja	159,30m ²
Razem		1516,92m²

AST architekci spółka z ograniczoną odpowiedzialnością ul. Słoneczna 10, 05-140 Serock	
OBIEKT:	„Budowa sali gimnastycznej przy Szkole Podstawowej w Serocku”
INWESTOR:	Miasto i Gmina Serock Rynek 21 05-140 Serock
BRANZA:	ARCHITEKTURA
RODZAJ OPRACOWANIA:	PROJEKT KONCEPCYJNY
PRZEDMIOT:	RZUT KONDYGNACJI +1
PROJEKTOWAŁ: Autor projektu	PODPIS
mgr inż. arch. Arkadiusz Szczerek nr 30/WPOKK/2014	
DATA:	10 listopada 2020
SKALA:	1:200

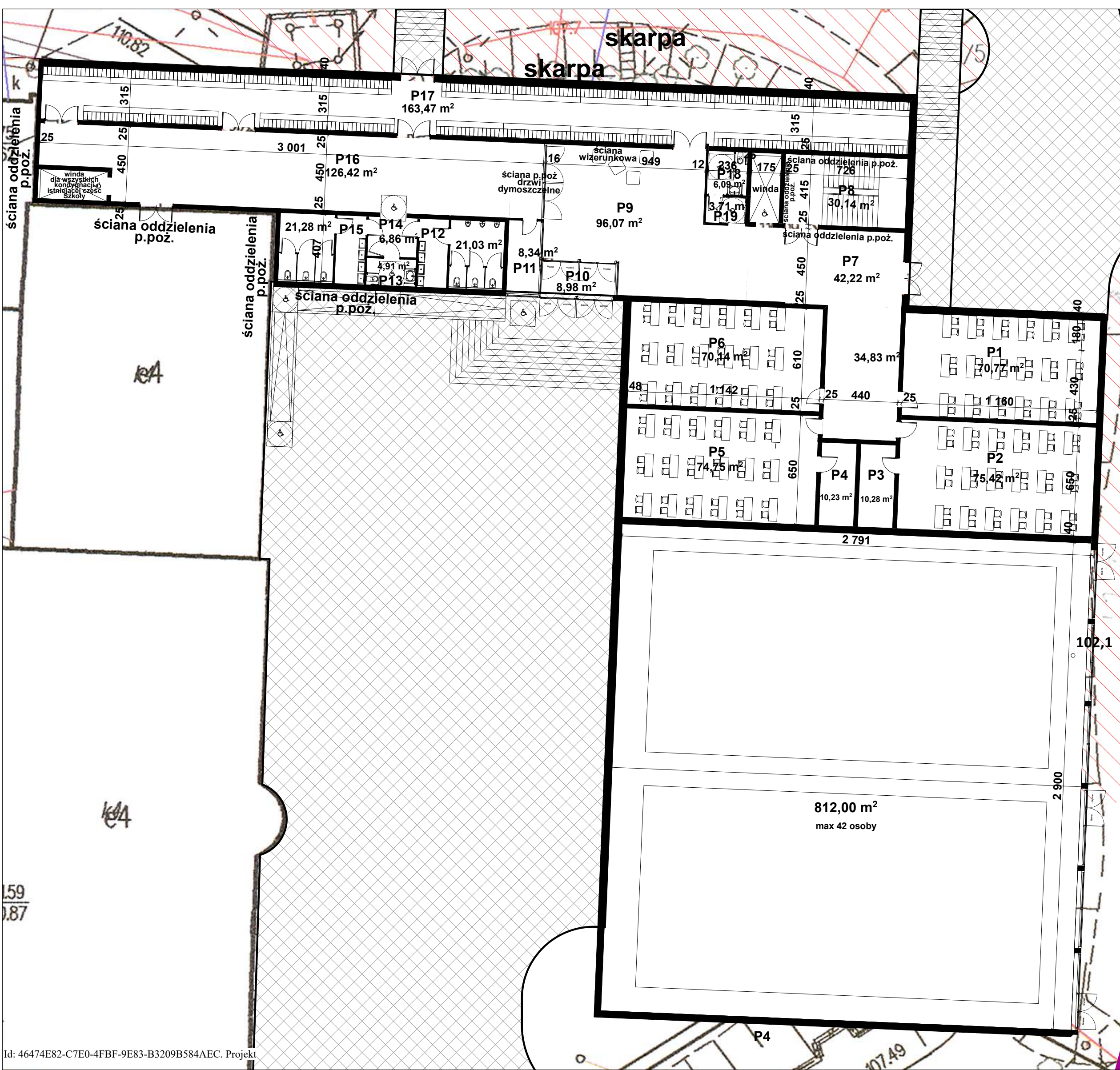

Legenda:

P1	sala lekcyjna_1	70,77m ²
P2	sala lekcyjna_2	75,42m ²
P3	zaplecze	10,28m ²
P4	zaplecze	10,23m ²
P5	sala lekcyjna_3	74,75m ²
P6	sala lekcyjna_4	70,14m ²
P7	komunikacja	77,05m ²
P8	klatka schodowa	30,14m ²
P9	hol wejściowy	96,07m ²
P10	wiatrołap	8,98m ²
P11	portiernia	8,34m ²
P12	pom. higieniczno - sanitarno	21,03m ²
P13	pom. higieniczno - sanitarno dla os. niepełn.	4,91m ²
P14	przedsionek	6,86m ²
P15	pom. higieniczno - sanitarno	21,28m ²
P16	komunikacja	125,42m ²
P17	szatnia	155,68m ²
P18	toaleta dla nauczycieli	6,09m ²
Razem		874,44m²

AST architekci
spółka z ograniczoną odpowiedzialnością
 25-006, ul. Sowa 4A/79, tel. 79079138 arkadiusz@astarch.com

OBIEKT: „Budowa sali gimnastycznej przy Szkole Podstawowej w Serocku”

INWESTOR: Miasto i Gmina Serock
 Rynek 21
 05-140 Serock

BRANZA: ARCHITEKTURA

RODZAJ OPRACOWANIA: PROJEKT KONCEPCYJNY

PRZEDMIOT: **RZUT KONDYGNACJI +2**

PROJEKTOWAŁ:
 Autor projektu: mgr inż. arch. Arkadiusz Szczerek
 nr. 30/WPKK/2014

DATA: 09 grudnia 2014

SKALA:

PODPIS:

Strona 4 A4 wersja 5

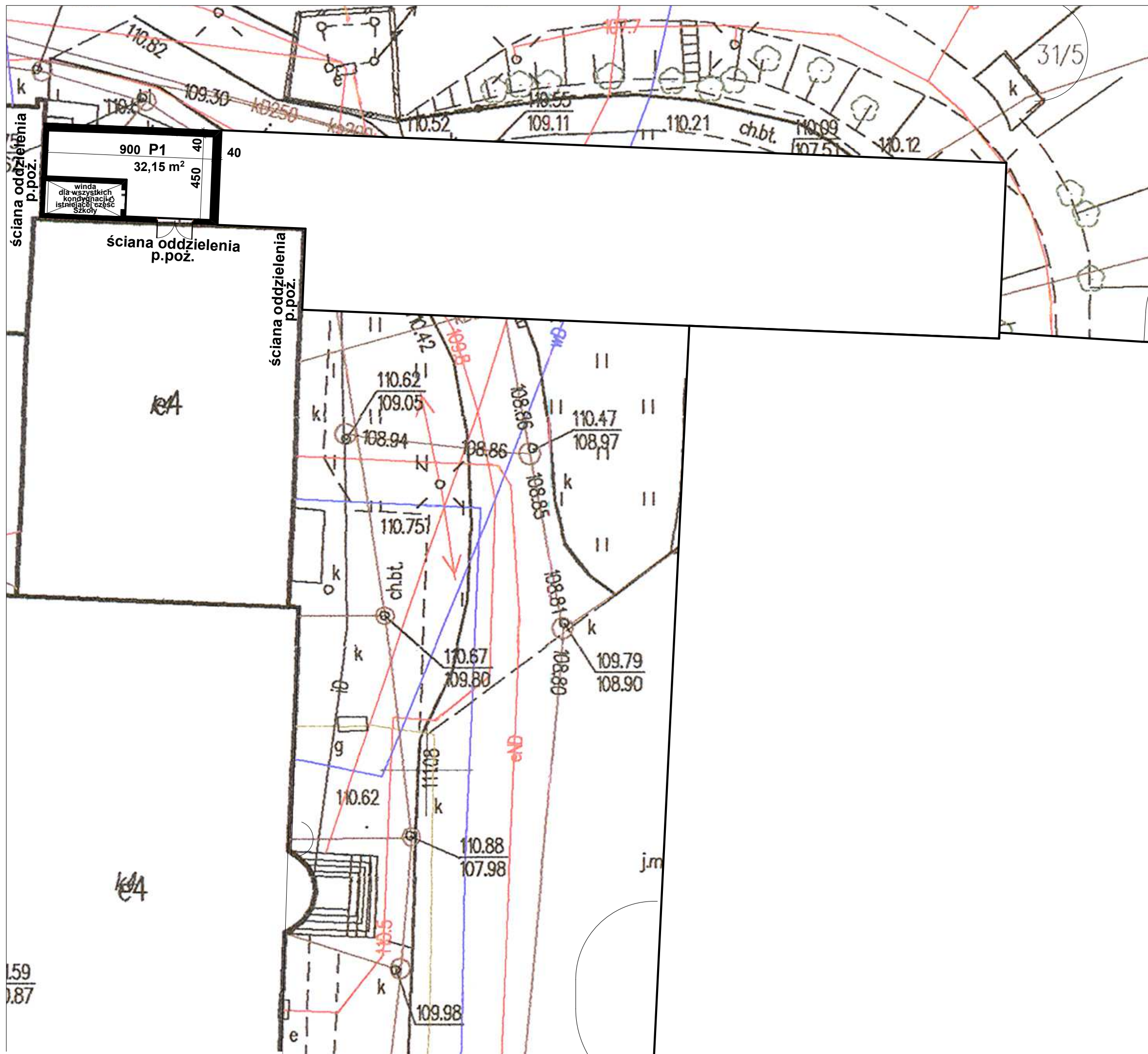

Legenda:

P1 komunikacja	32,15m ²
Razem	32,15m ²

AST architekti <small>spółka z ograniczoną odpowiedzialnością 25-006, ul. Słone 44/79, tel. 790780138 arkadiusz.szczerek@gmail.com</small>	
OBIEKT:	„Budowa sali gimnastycznej przy Szkole Podstawowej w Serocku”
INWESTOR:	Miasto i Gmina Serock Rynek 21 05-140 Serock
BRANŻA:	ARCHITEKTURA
RODZAJ OPRACOWANIA:	PROJEKT KONCEPCYJNY
PRZEDMIOT:	RZUT KONDYGNACJI powtarzalnej +2,+3
PROJEKTOWAŁ: Autor projektu: mgr inż. arch. Arkadiusz Szczerek nr 30/WPOKK/2014	PODPIS
DATA:	09 grudnia 2020
SKALA:	1:200

159
0.87

Przekrój B-B

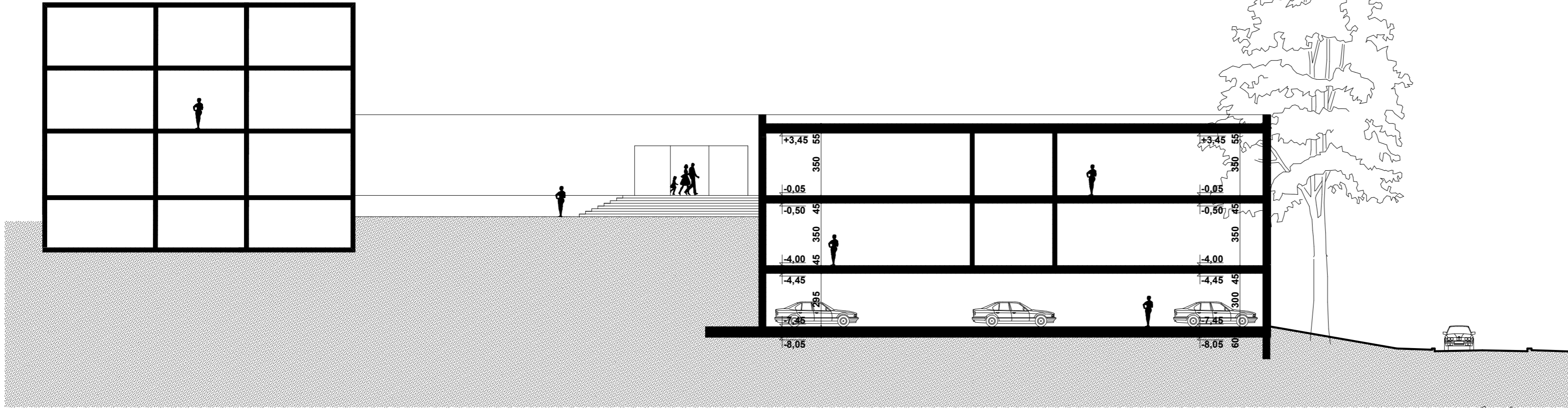

Przekrój A-A

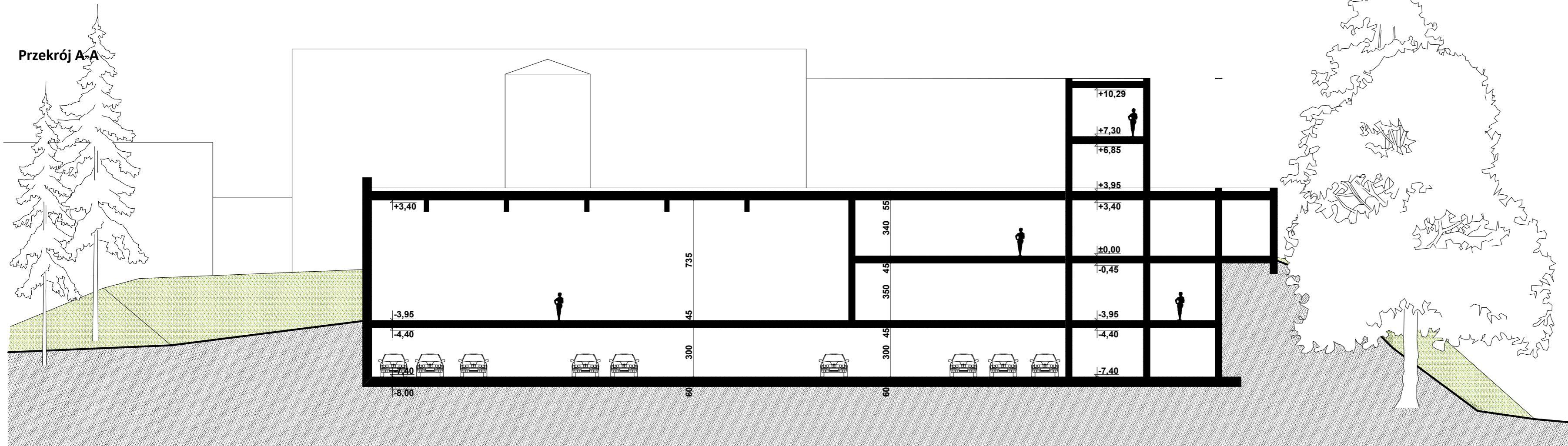

Niniejsze opracowanie chronione jest prawem autorskim (Ustawa z dnia 4 Lutego 1994 Dz. U. z 2000 r. Nr 80, poz. 1043). Nie może być kopiowane, ani udostępniane bez zgody projektantów.

AST architekci
spółka z ograniczoną odpowiedzialnością
28-002, ul. Głowa 64/76, tel. 767070138 ast@ast-architekci.pl

OBIEKT:	„Budowa sali gimnastycznej przy Szkole Podstawowej w Serocku”		
INWESTOR:	Miasto i Gmina Serock Rynek 21 05-140 Serock		
BRANŻA:	ARCHITEKTURA		
RODZAJ OPRACOWANIA:	PROJEKT KONCEPCYJNY		
PRZEDMIOT:	PRZEKROJE A-A, B-B		
PROJEKTOWAŁ:	mgr inż. arch. Arkadiusz Szczerek	PODPIS	
Autor projektu:	inż. Szymon Kozłowski	10 grudnia 2020	
DATA:		Strona 6	
SKALA:		A6 wersja 2	

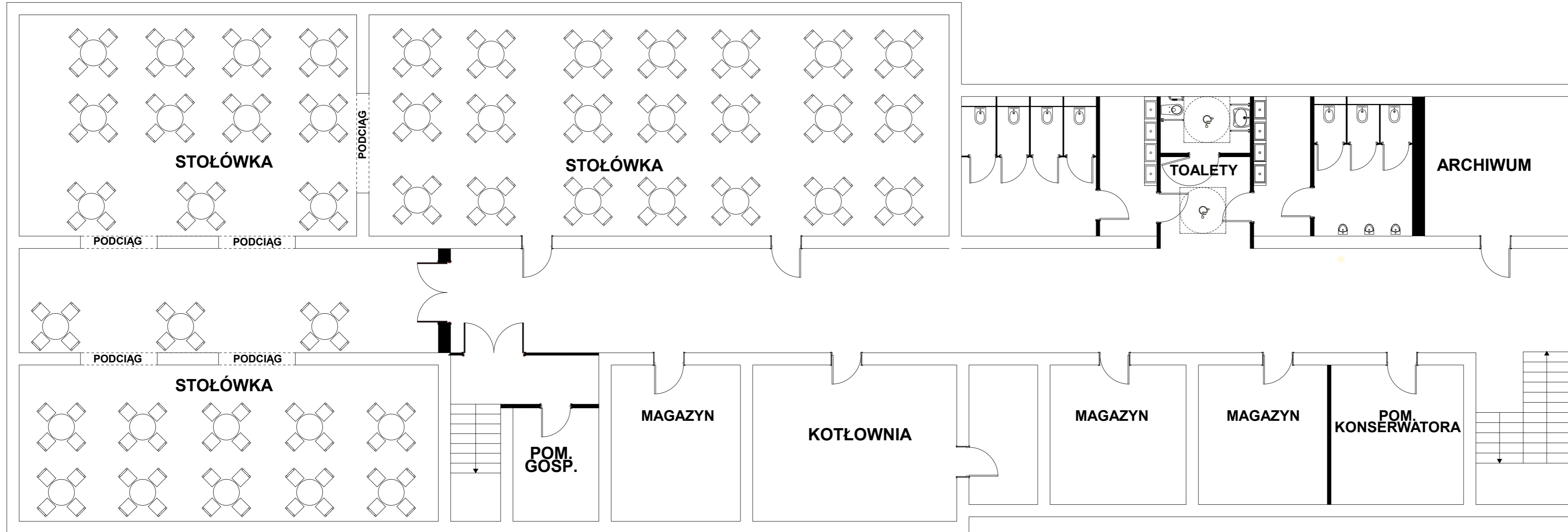

Niniejsze opracowanie chronione jest prawem autorskim (Ustawa z dnia 4 lutego 1994 Dz. U. z 2000 r. Nr 80, poz. 904), Nie może być kopiowane, ani udostępniane bez zgody projektantów.

AST architekci

spółka z ograniczoną odpowiedzialnością
25-006, ul. Solna 4A/79, tel. 790790138 arkadiusz.szczerek@gmail.com

OBIEKT:	„Budowa sali gimnastycznej przy Szkole Podstawowej w Serocku”	
INWESTOR:	Miasto i Gmina Serock Rynek 21 05-140 Serock	
BRANŻA :	ARCHITEKTURA	
RODZAJ OPRACOWANIA :	PROJEKT KONCEPCYJNY	
PRZEDMIOT:	SCHEMAT ROZBUDOWY STOŁÓWKI	
PROJEKTOWAŁ: Autor projektu:		PODPIS
mgr inż. arch. Arkadiusz Szczerek nr 30/WPOKK/2014		
DATA:	09 grudnia 2020	A7 wersja 5 Strona 7
SKALA:	1: 100	

JEDNOSTKA PROJEKTOWANIA:	AST architekci spółka z ograniczoną odpowiedzialnością
ADRES JEDNOSTKI PROJEKTOWANIA:	ul. Solna 4A/79, 25 – 006 Kielce
NAZWA OBIEKTU BUDOWLANEGO:	Budowa sali gimnastycznej przy Szkole Podstawowej w Serocku
ADRES OBIEKTU BUDOWLANEGO I NUMERY EWIDENCYJNE DZIAŁEK:	Działki o numerze ew. 31/3, 31/4, 31/5, 42/3, 42/4, 48/1, 48/2 obręb 07 w Serocku
NAZWA INWESTORA:	Miasto i Gmina Serock
ADRES INWESTORA:	Rynek 21 05-140 Serock
DATA OPRACOWANIA PROJEKTU:	18.12.2020

CZĘŚĆ A – PROJEKT ZAGOSPODAROWANIA DZIAŁKI

1. OPIS PROJEKTU ZAGOSPODAROWANIA DZIAŁKI

Obiekt: **Budowa sali gimnastycznej przy Szkole Podstawowej w Serocku**

Inwestor: **Miasto i Gmina Serock**
Rynek 21
05-140 Serock

Pracownia projektowa: **AST architektki**
spółka z ograniczoną odpowiedzialnością
ul. Solna 4A/79
25 – 006 Kielce

1.1. PRZEDMIOT OPRACOWANIA

Przedmiotem opracowania jest projekt zagospodarowania działki o numerze ew. 31/3, 31/4, 31/5, 42/3, 42/4, 48/1, 48/2 obręb 07 w Serocku dla rozbudowy Szkoły Podstawowej w Serocku o salę gimnastyczną z dodatkowymi salami lekcyjnymi, łącznikiem, garażem podziemnym.

1.2. CHARAKTERYSTYKA TERENU

Działki o numerze ew. 31/3, 31/4, 31/5, 42/3, 42/4, 48/1, 48/2 obręb 07 w Serocku budowlane, zabudowane, przez Szkołę Podstawową oraz przedszkole. Budynek Szkoły Podstawowej jako obiekt trzykondygnacyjny, podpiwniczony. Istniejący teren charakteryzuje się znacznym zróżnicowaniem wysokościowym. Zgodnie z zapisami miejscowego planu zagospodarowania terenu przestrzennego miast Serock – obszar B, Uchwała nr 165/XVII/2016 Rady Miejskiej w Serocku z dnia 28 stycznia 2016 roku część terenu został oznaczony jako obszar potencjalnego zagrożenia osuwania się mas ziemnych. Działka uzbrojona w następujące media: kanalizację sanitarną, wodę, energię elektryczną, sieć gazową.

2.3. PROJEKTOWANA ZABUDOWA DZIAŁKI

Planuje się rozbudowę budynku Szkoły Podstawowej w Serocku o salę gimnastyczną zawierającą dwa boiska, sale lekcyjne, świetlicę, zaplecza sanitarno – higieniczne, szatnie, windę, klatkę schodową, pom. techniczne oraz parking podziemny.

Projektowana bryła budynku „wbija” się w istniejącą skarpe. Bryła ta połączona została dwukondygnacyjnym łącznikiem stanowiącym nowe główne wejście do Szkoły.

Budowa zachowuje nieprzekraczalne linie zabudowy. Budynek w kształcie litery L tworzący dziedziniec wewnętrzny powstały z połączeniem z istniejącą częścią Szkoły. W powstałym dziedzińcu projektuje się ciąg piesze. Wysokość elewacji części trzykondygnacyjnej od strony ulicy wynosi ok. 11,95 m, od strony powstałego dziedzińca wystaje jedna kondygnacja o wysokości ok.

3,7m. Dach płaski o kącie min. 4 stopni. Wokół rozbudowywanego budynku Szkoły projektuje się drogę pożarową wraz z ciągami pieszymi oraz zielenią urządzoną. Projektowana zabudowa koliduje z istniejącymi instalacjami zewnętrznymi Szkoły (instalacją wodociągową, kanalizacyjną, elektryczną). Należy wykonać przekładki tych sieci obchodząc projektowany budynek. Części sieci zewnętrznych takich jak kanalizacja deszczowa obecnego placu utwardzonego przed Szkołą staje się zbędna ze względu na rozbudowę w tym miejscu nowej części Szkoły.

Budowa koliduje również z istniejącym drzewostanem, który należy usunąć.

Zgodnie z wytycznymi ustaleniami z Inwestorem projekt zagospodarowania terenu jest niezgodny zapisami miejscowego planu zagospodarowania terenu przestrzennego miast Serock – obszar B, Uchwała nr 165/XVII/2016 Rady Miejskiej w Serocku z dnia 28 stycznia 2016 roku ze względu na zmianę jego w zakresie w stosunku do :

- liczby miejsc postojowych
- liczby kondygnacji
- strefy potencjalnego obszaru zagrożenia osuwania się mas ziemnych.

2.4. BILANS TERENU

- całkowita powierzchnia terenu inwestycji	22 638,80 m ²
- powierzchnia projektowana rozbudowy –	1 842,00 m ²
- powierzchnia istniejąca zabudowy	3 045,25 m ²
- powierzchnia biologicznie czynna	12 243,50 m ²
- pow. nawierzchni utwardzonych pod ruch samochodów	3 281,80 m ²
- pow. nawierzchni utwardzonych pod ruch pieszy	2 226,25 m ²

2.5. WSKAŹNIK ZABUDOWY DZIAŁKI

$$4\ 887,25\ \text{m}^2 / 22\ 638,80\ \text{m}^2 = 0,2158 \times 100 = \mathbf{21,58\%}$$

2.6. PROCENT UDZIAŁU TERENÓW BILOGICZNIE CZYNNYCH

$$12\ 243,50\ \text{m}^2 / 22\ 638,80\ \text{m}^2 = 0,5408 \times 100 = \mathbf{54,08\%}$$

2.7. OBSŁUGA W ZAKRESIE INFRASTRUKTURY TECHNICZNEJ

<u>Prąd</u> -	z projektowanego przyłącza – wg odrębnego opracowania
<u>Woda</u> -	z projektowanego przyłącza – wg odrębnego opracowania
<u>Sieć gazowa</u> -	z projektowanego przyłącza – wg odrębnego opracowania
<u>Ścieki sanitarne</u> -	do projektowanego przyłącza – wg odrębnego opracowania
<u>Wody deszczowe</u> -	do projektowanego przyłącza – wg odrębnego opracowania

2.8. Mała architektura

2.8.1. Wiata śmietnikowa

Wydzielone miejsce na kontenery – systemowa wiata śmietnikowe wykonane na zamówienie usytuowane na systemowych fundamentach. Wiata śmietnikowa systemowa wyposażona w min. trzy kontenery o pojemności 1100 l. oraz trzy o pojemności 240 l. Wiata montowana na fundamentach min. 40 x 40 x 100cm, beton min. C20/25, podbeton gr. min. 10cm, beton min. C12/15.

Wiata o wymiarach 330 - 337 x 490 - 500cm i o wysokości 262 - 290cm. Konstrukcja wiaty wykonana ze stali, ocynkowanej ogniowo malowanej proszkowo na kolor grafitowy RAL 7024, zadaszenie wykonane z blachy trapezowej ocynkowanej malowanej proszkowo na kolor ciemno szary RAL 7024. Wypełnienie boczne wykonane z blachy trapezowej z poziomymi wytłoczeniami przypominającymi deskowanie o gr. blachy min. 3mm, ocynkowanych malowanych proszkowo na kolor grafitowy RAL 7024. Wiata wyposażona w drzwi o szerokości min. 120cm i wysokości 200cm umożliwiające wyciągania kontenerów o pojemności 1100l. Zamknięcie na zamek z wkładką patentową min. C6, klamka ze stali nierdzewnej. Wszystkie opierzenia i rynny odprowadzające wodę z dachu wykonana z blachy tytan cynk o gr. min. 0,8mm.

2.8.2. Opaska wokół budynku

Wokół budynku projektuje się opaskę z płyt betonowych na konstrukcji:

Konstrukcja opaski wokół budynku:

- płyty betonowe biel popielata RAL 9002 grubości 8 cm
 - podsypka cementowo-piaskowa 1:3 grubości 4 cm o frakcji 0-2mm
 - kruszywo łamane stabilizowane mechanicznie o frakcji 4 – 31,0 mm, $R_m = 1,5$ MPa gr. min. 25 cm
 - grunt z pospółki stabilizowany mechanicznie/chemicznie do IS min 0,98
- łącznie grubość konstrukcji nawierzchni 37 cm.

2.8.3. ławki – 10 sztuk

ławka o nowoczesnej, prostej formie, na stelażu wykonanym z profili stalowych ocynkowanych o przekroju 75 – 80 mm x 40 - 42mm, malowanych proszkowo na kolor ciemno szary (antracytowy) RAL 7024, siedzisko i oparcie wykonane są z desek z drewna egzotycznego TEAK, deski są polerowane, frezowane i zabezpieczone poprzez min. potrójne malowanie impregnatem/lakierem matowym, ławka mocowana na stałe do podłoża, wysokość: 860 - 910 mm, długość: 1800 - 1980 mm głębokość siedziska: 470 – 490 mm, wysokość siedziska od ziemi: 440 - 450 mm, grubość desek: 35 - 40 mm.

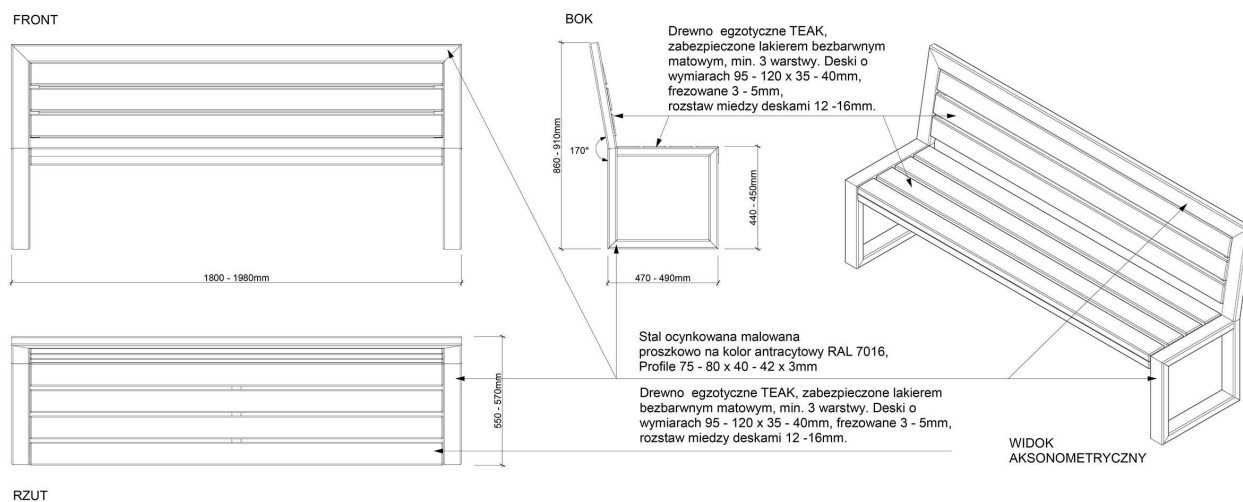

2.8.5. Kosz – 10 sztuk

Kosz na śmieci o nowoczesnej prostej formie, wykonany ze stali nierdzewnej, ozdobny element z drewna egzotycznego TEAK. Kosz wyposażony we wkład z blachy ocynkowanej. Pojemność 45 – 60l, wymiary: szerokość 380 – 420 mm, głębokość 290 – 350 mm, wysokość 950 – 1100 mm. Kotwiony do podłoża na stałe.

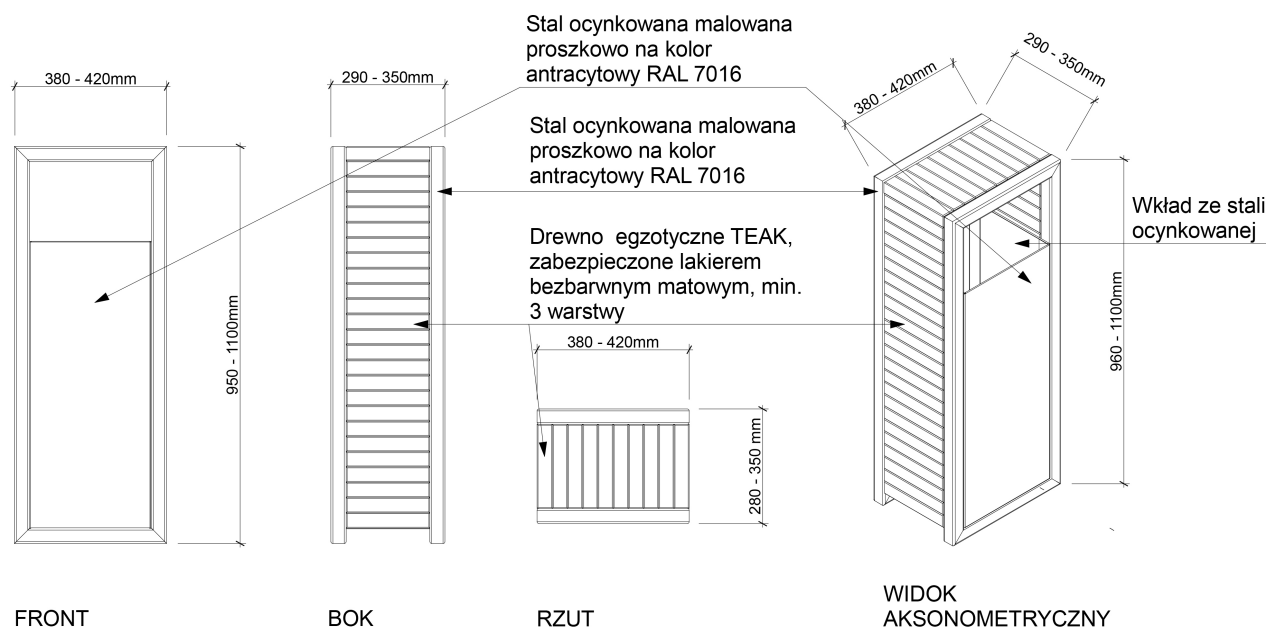

2.8.6. Pochwyty zewnętrzny – 8 sztuk, schody zewnętrzne terenowe

Pochwyty zewnętrzne przy wszystkich schodach terenowych wykonany z profilu stalowego zamkniętego prostokątnego 50 x 30 x 4mm giętego z jednego profilu w całości na wymiary zgodnie z załączonymi rysunkami. Całość ocynkowana malowana proszkowo na kolor ciemno szary (antracytowy) RAL 7024. Pochwyty mocowane (zatopione) w fundamentach betonowych o wymiarach min. 40 x 40 x 100cm, beton min. C25/30. Podbeton grubości min. 10 cm, C12/15.

Pochwyty zatopiony w fundamencie min. 70cm. Przed umieszczeniem pochwyty w fundamencie należy je zabezpieczyć przed uszkodzeniem mechanicznym i pobrudzeniem. Pochwyty wystające min. 30cm poza pierwszy i ostatni stopień. Wysokość min. 110cm.

Żelbetowe schody terenowe zewnętrzne wykonane z betonu wodoszczelnego W11, impregnowanego bezbarwnym środkiem hydrofobowym na bazie siloksanu. Schody zbrojone siatką górną i dolną z prętów ϕ 12 mm i o oczku 150 x 150mm. Otulina betonu min. 4cm. Beton min. C 25/30. Grunt pod schody zagęszczony do min. $I_s = 0,98$.

2.8.7. Wycieraczki zewnętrzne

Przed każdym wejściem projektuje się systemowe wycieraczki zewnętrzne ocynkowane z antypoślizgowym wykończeniem oraz z osadnikiem z polimeru wzmocnionego włóknem szklanym. Wycieraczka o wymiarach 200 x 100 cm x 2 – 3cm i o oczku 44 x 11mm, płaskownik nośny 20 x 3mm. Osadnik o głębokości min. 70mm z króćcem do odwodnienia min ϕ 70mm, położenie asymetryczne i symetryczne odpływu. Dobrać w zależności od lokalizacji instalacji zewnętrznych przebiegających w pobliżu wycieraczki. Wycieraczki montowane w podcieniu budynku w osi drzwi wejściowych w odległość 20cm od zewnętrznej ściany budynku. Górna krawędź wycieraczki osadzona na równo z powierzchnią ciągu pieszego.

2.9. POWIERZCHNIE DOJŚĆ I DOJAZDÓW

2.9.1. Powierzchnia utwardzona pod ruch samochodów – wykonany z kostki betonowej gr. 8cm, koloru szarego. Kostka prostokątna o wymiarach 10 x 20 x 8 cm niefrezowana. Układana na mijankę 1/3 a 2/3, zgodnie z poniższym rysunkiem. Miejsca postojowe odznaczone ciemniejszym kolorem kostki prostokątnej o wymiarach 10 x 20 x 8 cm. Przy głównych wejściach zastosowano wycieraczki stalowe, ocynkowane systemowe z odprowadzeniem wody w do kanalizacji deszczowej.

Konstrukcja drogi i parkingów dla sam. osobowych

- kostka betonowa szara i ciemno szara 10 x 20cm grubości 8 cm
 - podsypka cem – piaskowa 1:3 grubości 4 cm
 - kruszywo łamane stabilizowane mechanicznie 0/31,5, gr. 25cm o min. $R_m = 5$ MPa
 - warstwa kruszywa stabilizowanego cementem, gr. min 15cm o min. $R_m = 5$ MPa
 - grunt rodzimy zagęszczony do I_s min 0,98
- Łączna grubość konstrukcji nawierzchni 52 cm

Konstrukcja chodników oraz opaski o szerokości 50cm wokół budynku (poza zakresem ruchu samochodów)

- dylatowane płyty betonowe jasno szare grubości min. 8 cm, beton wylewany na miejscu, wykonane z betonu architektonicznego min. C20/25, mrozoodporność min. F 75 zgodnie z normą PN-B-06265
 - podsypka cementowo-piaskowa 1:3 grubości 4 cm 0 frakcji 0 - 2mm
 - kruszywo łamane stabilizowane mechanicznie o frakcji 4 – 31,0 mm, $R_m = 1,5$ MPa grubości min. 25 cm
 - grunt z pospółki stabilizowany mechanicznie/chemicznie do I_s min 0,98
- Łączna grubość konstrukcji nawierzchni 37 cm.

Nawierzchnie dróg i parkingów obramowane krawężnikiem wibro – prasowanym o wymiarach 100

x 30 x 15, chodniki obramowane krawężnikiem wibro – prasowanym o wymiarach 100 x 30 x 12 posadowione oba na ławie betonowej gr. min. 15cm (C16/20) z oporem wystającym.

2.10. ZIELEŃ

Przygotowanie gleby

Miejsca przeznaczone pod przyszłą zieleń należy odpowiednio przygotować ze względu na zniszczenie i wyjąłowanie warstwy gleby z podglebiem. Będzie to polegało na usunięciu wszelkich zanieczyszczeń i resztek pobudowlanych oraz nawiezieniu świeżej warstwy gleby o odpowiednich właściwościach strukturalnych fizyko-chemicznych.

Doły przed posadzeniem drzew i krzewów należy zaprawić ziemią mineralną z dodatkiem kompostu. Po posadzeniu niezbędne jest podlanie drzew bezpośrednio pod koronę jednorazowo 30 litrami wody. Posadzone drzewa należy wyściółkować korą sosnową lub innych drzew iglastych o grubości ściółki 5 cm i szerokości 1,0 metra poza obręb sadzonych roślin co umożliwi późniejszym czasie prawidłową pielęgnację grup roślinnych oraz trawników oraz spowoduje częściowe zahamowanie wzrostu chwastów i ograniczenie nadmiernej utraty wody.

W późniejszym etapie, aby miejsca tzw. okorowane zachować bez chwastów należy wczesną wiosną zastosować preparat chemiczny. Jego zastosowanie w 100% wyeliminuje wzrost chwastów przez cały sezon wegetacyjny. W wypadku niesprzyjających warunków pogodowych stosować podlewanie. Drzewa wymagają bezwzględnego opalikowania trzema palikami.

Projektuje się wykonanie trawników oraz nasadzenia drzew zgodnie z projektem zagospodarowania terenu. Wskazuje się wykorzystanie następujących gatunków:

drzewa: *Acer platanoides* 'Globosum' – 65 szt.

Obwód pnia min. 10-12 Pa 160

Krzewy:

Euonymus fortunei 'Emerald Gaiety' wysokość rośliny 35 – 40cm – 300 szt.

Wykonanie trawnika:

Stosować trawy z rolki o grubości min. 3cm na podłożu torfowym klimatu umiarkowanego (mieszanka kilku gatunków). Można zastosować mietlica (*Agrostis*), kostrzewa (*Festuca*), wierzchlina (*Poa*) i życica trwała czyli rajgras angielski.

Trawy ozdobne:

Kostrzewa miotłasta – sadzonka min. wys. 10cm, w doniczkach min. 0,8 l – 1000 szt.

Turzyca Morrowa 'Variegata' – sadzonka min. wys. 15cm, w doniczkach min. 1,4 l – 1000 szt.

Rozplenica japońska (*Pennisetum alopecuroides*) - sadzonka min. wys. 25cm, w doniczkach min. 2,0l – 300 szt.

Owies wiecznie zielony - sadzonka min. wys. 12cm, w doniczkach min. 0,5 l – 400 szt.

Obowiązek zabezpieczenia istniejących na placu budowy drzew i krzewów spoczywa na wykonawcy robot. Inwestor natomiast powinien dopilnować należytego ich zabezpieczenia. Zabezpieczone muszą być drzewa rosnące wzdłuż inwestycji, w obrębie linii rozgraniczających. W trakcie prowadzenia robot w pobliżu drzew należy stosować osłony do zabezpieczeń pni, prace ziemne w strefie brył korzeniowych należy prowadzić z dużą ostrożnością. Na terenie budowy składowanie materiałów budowlanych należy lokalizować poza obrysem koron.

W przypadku czasowego obniżenia zwierciadła wód gruntowych, wynikających z prac budowlanych należy podlewać najcenniejszy drzewostan.

Do zabezpieczenia na czas budowy zakwalifikowano, wszystkie drzewa i krzewy znajdujące się w

granicach robot.

Adaptowane grupy drzew i krzewów bezpośrednio sąsiadujące z placem budowy, drogami przejazdu sprzętu budowlanego, etc. należy ogrodzić ochronnym ogrodzeniem wys. 1,5 - 2 m w odległości co najmniej 1 m od brzegu pni – po obu stronach rzędów drzew i krzewów lub wokół grup drzew i krzewów.

Pojedyncze drzewa, należy indywidualnie zabezpieczyć przez :

- zabezpieczenie pni drzew, poprzez owinięcie pni matami słomianymi lub zużytymi oponami samochodowymi, a następnie obudowanie z desek do wysokości pierwszych gałęzi, czyli około 2 m, określonej jednak indywidualnie dla każdego drzewa, aby nie uszkodzić najbliższych konarów,
- dolna część każdej deski powinna opierać się na podłożu (i być lekko zagłębiona w ziemi), jeżeli jest to niemożliwe np. przez nadbieg i korzeniowe, deski należy obsypać ziemią,
- przymocowanie deski do pnia opaskami z drutu okrągłego, miękkiego ocynkowanego lub taśmy stalowej ocynkowanej (nie wolno używać do tego celu gwoździ) - opaski należy stosować w odległości co 40 - 60 cm od siebie – minimum 3szt. na pniu,
- podlewanie wodą w ilości ok. 20 dm³ na 1 szt. drzewa w zależności od warunków atmosferycznych przez cały czas trwania robot,
- przykrycie korzeni matami słomianymi w ilości ok. 4 m² na 1 szt. drzewa,
- w przypadku wymiany nawierzchni utwardzonych w obrębie rzutu korony i strefie 2m od obrysu korony, nie wolno pozostawiać odkrytej wierzchniej warstwy ziemi, należy natychmiast położyć nową nawierzchnię, lub przykryć glebę matami słomianymi lub wilgotną jutą.

Roboty ziemne zaplanowane w pobliżu drzew powinny być wykonywane ręcznie. Przyjmuje się, że zasięg systemu korzeniowego drzewa jest co najmniej o 20% większy od powierzchni rzutu korony.

2.11. OŚWIETLENIE ZEWNĘTRZNE, ILUMINACJA

Oświetlenie terenu zaprojektowane poprzez nowoczesne lampy parkowe o wysokości ok. 4 m i 1 m. Numer policyjny wykonany z liter ze stali nierdzewnej mocowanych na dystansie podświetlonych białymi diodami od spodu (barwa ciepła), umieszczony przy każdym wejściu głównym do budynku na wysokości 200 cm, czcionka Arial wys. 50,00 cm.

Słupek oświetleniowy parkowy



- słup oświetleniowy parkowy ze stopu aluminium o minimalistycznej, nowoczesnej, prostej formie, anodowany malowany na kolor ciemno szary (antracytowy) RAL 7024, wysokość h=3500 - 3650mm, na fundamencie prefabrykowanym z betonu min. C25/30, o wymiarach min. 40 x 40 x 100cm, z wbudowaną oprawą LED II klasy izolacji, IP65, T= 4000K, strumień 4400lm, pobór mocy oprawy 55W, 24 diody o mocy 2W, CRI>70, klosz szkło mleczne, mrożone; czas eksploatacji L90F10 50000h. Forma i kształt zgodnie z rysunkiem.

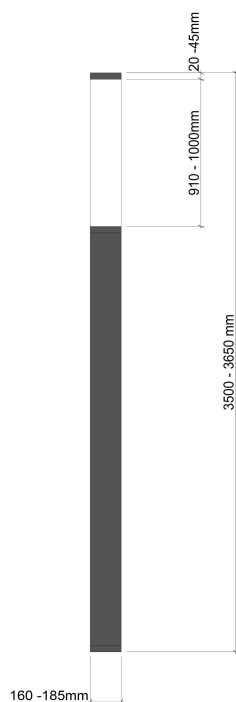

2.11.2. Słupek oświetleniowy niski

- * - słupek oświetleniowy ze stopu aluminium, anodowany o minimalistycznej, nowoczesnej, prostej formie, anodowany, malowany na kolor ciemno szary (antracytowy) RAL 7024, wysokość h=1000 - 1200mm, na fundamencie prefabrykowanym z betonu min. C25/30, o wymiarach min. 30 x 30 x 100cm, z wbudowaną oprawą LED II klasy izolacji, IP65, T=3500K, strumień 300lm, pobór mocy oprawy 9W, CRI>70, klosz przezroczysty z PMMA, czas eksploatacji L90F10 50000h. Forma i kształt zgodnie z rysunkiem.

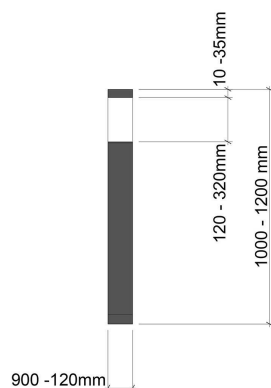

2.11.3. Słup oświetleniowy – parking



- słup oświetleniowy ze stopu aluminium o minimalistycznej, nowoczesnej, prostej formie, anodowany, malowany na kolor ciemno szary (antracytowy) RAL 7024, h=8m, na fundamencie prefabrykowanym z betonu min. C25/30, o wymiarach min. 40 x 40 x 100cm, z dedykowaną oprawą LED II klasy izolacji, IP66, T=4000K, optyka T2, strumień 9300lm, pobór mocy oprawy 80W, 24 diody o mocy 3W, CRI>70, soczewka z PMMA, czas eksploatacji L90F10 50000h, temperatura pracy: -40°C ÷ +55°C. Do wysokości 350 mm dolną część słupa z podstawą zabezpiecza powłoka z elastomeru poliuretanowego o grubości od 0,7 mm do 1 mm i twardości około 90°sh. Warstwa elastomeru malowana farbą odporną na działanie promieni UV w kolorze zbliżonym do barwy anodowania. Oprócz własności antykorozyjnych ma posiadać walory antyamoniakowe. Forma i kształt zgodnie z rysunkiem.

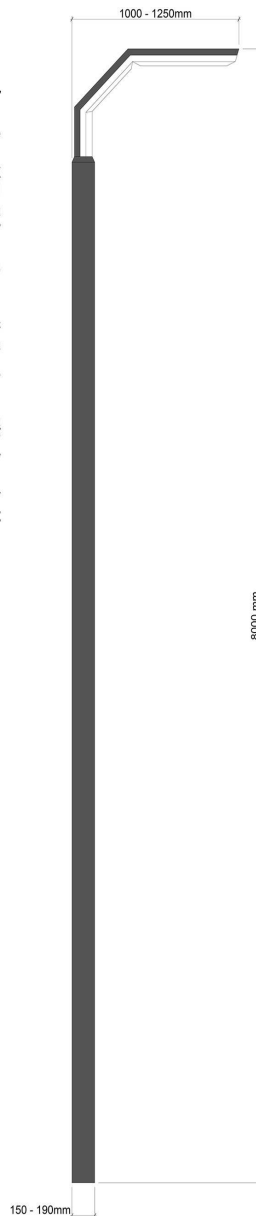

Wszystkie projektowane oprawy zewnętrzne i wewnętrzne wyposażać w źródła światła LED oraz transformatory elektryczne.

2.12. OBSŁUGA KOMUNIKACYJNA, PARKINGI, DOSTĘPNOŚĆ DLA OSÓB NIEPEŁNOSPRAWNYCH

Projektuje się w parkingu podziemny 43 miejsca postojowe w tym 3 miejsca dla osób niepełnosprawnych. Dojścia i wejścia do budynku przystosowane dla osób niepełnosprawnych.

2.13. OCHRONA KONSERWATORSKA

Teren, na którym jest projektowany obiekt budowlany, nie są wpisane do rejestru zabytków oraz nie podlegają ochronie na podstawie ustaleń miejscowego planu zagospodarowania przestrzennego.

2.14. WPŁYW EKSPLOATACJI GÓRNICZEJ

Teren, na którym jest projektowany obiekt budowlany jest poza wpływem eksploatacji górniczej oraz poza granicami terenu górniczego .

2.15. INFORMACJE I DANE O CHARAKTERZE I CECHACH ISTNIEJĄCYCH I PRZEWIDYWANYCH ZAGROŻEŃ DLA ŚRODOWISKA ORAZ HIGIENY I ZDROWIA UŻYTKOWNIKÓW PROJEKTOWANYCH OBIEKTÓW BUDOWLANYCH I ICH OTOCZENIA W ZAKRESIE ZGODNYM Z PRZEPISAMI ODRĘBNYMI

Obiekt został zaprojektowany zgodnie z obowiązującymi przepisami BHP i sanitarno – epidemiologicznymi obowiązującymi dla obiektów przeznaczonych na stały pobyt ludzi. Zgodnie z klasyfikacją podaną w ROZPORZĄDZENIU RADY MINISTRÓW z dnia 24 września 2002 r. w sprawie określenia rodzajów przedsięwzięć mogących znacząco oddziaływać na środowisko oraz szczegółowych kryteriów związanych z kwalifikowaniem przedsięwzięć do sporządzenia raportu o oddziaływaniu na środowisko.(Dz. U. Nr 179, poz. 1490) inwestycja polegająca na budowie budynku Szkoły nie oddziałuje szkodliwie na środowisko.

Opracował:

mgr inż. arch. Arkadiusz Szczerek

CZĘŚĆ B– PROJEKT ARCHITEKTONICZNO-BUDOWLANY

2. OPIS TECHNICZNY – ARCHITEKTONICZNO-BUDOWLANY

Obiekt: **Budowa sali gimnastycznej przy Szkole Podstawowej w Serocku**

Inwestor: **Miasto i Gmina Serock
Rynek 21
05-140 Serock**

Pracownia projektowa: **AST architekci
spółka z ograniczoną odpowiedzialnością
ul. Solna 4A/79
25 – 006 Kielce**

2.1. PRZEDMIOT OPRACOWANIA

Przedmiotem opracowania jest projekt zagospodarowania działki o numerze ew. 31/3, 31/4, 31/5, 42/3, 42/4, 48/1, 48/2 obręb 07 w Serocku dla rozbudowy Szkoły Podstawowej w Serocku o salę gimnastyczną z dodatkowymi salami lekcyjnymi, łącznikiem, garażem podziemnym.

2.2. PODSTAWA OPRACOWANIA:

- Plan miejscowy zagospodarowania terenu
- Umowa z Inwestorem
- Wizja lokalna
- Aktualny podkład geodezyjny w skali 1:500
- Przepisy Prawa budowlanego
- Wytyczne Inwestora

2.3. DANE OGÓLNE

Planuje się rozbudowę budynku Szkoły Podstawowej w Serocku o salę gimnastyczną zawierającą dwa boiska, sale lekcyjne, świetlicę, zaplecza sanitarno – higieniczne, szatnie, windę, klatkę schodową, pom. techniczne oraz parking podziemny.

Projektowana bryła budynku „wbija” się w istniejącą skarpę. Bryła ta połączona została dwukondygnacyjnym łącznikiem stanowiącym nowe główne wejście do Szkoły.

Budowa zachowuje nieprzekraczalne linie zabudowy. Budynek w kształcie litery L tworzący dziedziniec wewnętrzny powstały z połączeniem z istniejącą częścią Szkoły. W powstałym dziedzińcu projektuje się ciągi piesze. Wysokość elewacji części trzykondygnacyjnej od strony ulicy wynosi ok. 11,95 m, od strony powstałego dziedzińca wystaje jedna kondygnacja o wysokości ok. 3,7m. Od strony szczytowej istniejącej części budynku projektuje się dodatkowo drugą windę dla osób niepełnosprawnych obsługującą wszystkie kondygnacje szkoły. Dach płaski o kącie min. 4 stopni. Wokół rozbudowywanego budynku Szkoły projektuje się drogę pożarową wraz z ciągami pieszymi oraz zielenią urządzoną. Projektowana zabudowa koliduje z istniejącymi instalacjami zewnętrznymi Szkoły (instalacją wodociągową, kanalizacyjną, elektryczną). Należy wykonać przekładki tych sieci obchodząc projektowany budynek. Części sieci zewnętrznych takich jak kanalizacja deszczowa obecnego placu utwardzonego przed Szkołą staje się zbędna ze względu na rozbudowę w tym miejscu nowej części Szkoły.

Budowa koliduje również z istniejącym drzewostanem, który należy usunąć.

Zgodnie z wytycznymi ustaleniami z Inwestorem projekt zagospodarowania terenu jest niezgodny zapisami miejscowego planu zagospodarowania terenu przestrzennego miast Serock – obszar B, Uchwała nr 165/XVII/2016 Rady Miejskiej w Serocku z dnia 28 stycznia 2016 roku ze względu na zmianę jego w zakresie w stosunku do :

- liczby miejsc postojowych
- liczby kondygnacji
- strefy potencjalnego obszaru zagrożenia osuwania się mas ziemnych.

2.4. DANE POWIERZCHNIOWO - KUBATUROWE

- powierzchnia zabudowy budynku	2 047,10 m ²
- powierzchnia całkowita	8 188,40 m ²
- powierzchnia użytkowa	6 599,89 m ²
- Kubatura:	17 591,46 m ³
- Szerokość:	77,80 m
- Długość:	45,50 m

Zestawienie powierzchni:

Kondygnacja -2

P1 klatka schodowa	30,14m ²
P2 pomieszczenie techniczne	19,34m ²
P3 przedsionek p.poz	5,76m ²
P4 komunikacja	10,34m ²
P5 pomieszczenie techniczne	10,14m ²
P6 pomieszczenie techniczne	20,66m ²
P7 wentylatorownia	27,51m ²
P8 hała garazowa	1182,15m ²

Razem 1306,24m²

Kondygnacja -1

P1 sala gimnastyczna	812,00m ²
P2 magazyn	15,66m ²
P3 łazienka	8,41m ²
P4 pom. wychowawców WFu	11,85m ²
P5 szatnie damskie	35,19m ²
P6 pom. higieniczno - sanitarne damskie	12,82m ²
P7 pom. higieniczno - sanitarne męskie	12,82m ²
P8 szatnie męskie	35,19m ²
P9 komunikacja	163,53m ²
P10 klatka schodowa	30,14m ²
P11 sala świetlicowa	70,17m ²
P12 zaplecze	7,36m ²
P13 sala świetlicowa	75,42m ²
P14 zaplecze	7,36m ²
P15 toaleta dla nauczycieli	5,07m ²
P15a magazyn	3,92m ²
P16 pomieszczenie gospodarcze	14,54m ²
P17 pom. higieniczno - sanitarne	21,03m ²
P18 pom. higieniczno sanitarne dla os. niepełn.	4,91m ²
P19 pom. higieniczno - sanitarne	21,28m ²
P20 komunikacja	159,30m ²

Razem 1 527,97m²

Kondygnacja +1

P1 sala lekcyjna_1	70,77m ²
P2 sala lekcyjna_2	75,42m ²
P3 zaplecze	10,28m ²
P4 zaplecze	10,23m ²
P5 sala lekcyjna_3	74,75m ²
P6 sala lekcyjna_4	70,14m ²
P7 komunikacja	77,05m ²
P8 klatka schodowa	30,14m ²
P9 holl wejściowy	96,07m ²
P10 wiatrołap	8,98m ²
P11 portiernia	8,34m ²
P12 pom. higieniczno - sanitarne	21,03m ²
P13 pom. higieniczno - sanitarne dla os. niepełn.	4,91m ²
P14 przedsionek	6,86m ²
P15 pom. higieniczno - sanitarne	21,28m ²
P16 komunikacja	126,42m ²
P17 szatnie	155,68m ²
P18 toaleta dla nauczycieli	6,09m ²

Razem 874,44m²

Kondygnacja +2

P1 komunikacja	32,15m ²
----------------	---------------------

Razem 32,15m²

Kondygnacja +3

P1 komunikacja	32,15m ²
----------------	---------------------

Razem 32,15m²

RAZEM: 3 772,95m²

3.5. DANE TECHNICZNO-REALIZACYJNE

3.5.1. SYSTEM REALIZACJI

Obiekt przeznaczony jest do realizacji przez wyspecjalizowaną firmę budowlaną. Technologia prac wg opisów i projektów konstrukcyjnych.

3.5.2. DANE KONSTRUKCYJNO – MATERIAŁOWE

Fundamenty – żelbetowe stopy fundamentowe gr. 40 - 45 cm, beton C30/37 o wodoszczelności min. W11.

Ściany fundamentowe – żelbetowe gr. min. 24 cm, beton C30/37 o wodoszczelności min. W11.

Ściany zewnętrzne – bloczki silikatowe pełne gr. 24 cm, kl. >20MPa, izolacyjność akustyczna $R_w(c;ctr) > 55\text{dB}$, $R_{A1} > 55\text{dB}$ min. REI 120, współczynnik przewodzenia ciepła $\lambda [W/(mK)] \leq 0,55$. Zaprawa murarska nieprzepuszczalna, mrozoodporna, wodoszczelna, M20; rdzenie żelbetowe.

Ściany wewnętrzne – konstrukcyjne murowane z bloczków silikatowych pełnych gr. 18 i 24 cm, kl. $\geq 20\text{MPa}$, izolacyjność akustyczna $R_w(c;ctr) > 55\text{dB}$, $R_{A1} > 55\text{dB}$ min. REI 120, współczynnik przewodzenia ciepła $\lambda [W/(mK)] \leq 0,55$. Zaprawa murarska nieprzepuszczalna, mrozoodporna, wodoszczelna, M20.

Ściany działowe:

- BLOCZKI SILIKATOWE, gr.15cm, izolacyjność akustyczna $R(c;ctr) > 49\text{dB}$, $R_{A1} > 45\text{dB}$ wytrzymałość na ściskanie min. 20MPa, współczynnik przenikania ciepła $U < 1,9 \text{ W/m}^2\text{K}$. Zaprawa murarska nieprzepuszczalna, mrozoodporna, wodoszczelna, M20.

- BLOCZKI SILIKATOWE, gr.12cm, izolacyjność akustyczna $R(c;ctr) > 45\text{dB}$, $R_{A1} > 42\text{dB}$ wytrzymałość na ściskanie min. 15MPa, współczynnik przenikania ciepła $U < 1,9 \text{ W/m}^2\text{K}$. Zaprawa murarska nieprzepuszczalna, mrozoodporna, wodoszczelna, M15.

- BLOCZKI SILIKATOWE, gr.8cm, izolacyjność akustyczna $R(c;ctr) > 39\text{dB}$, $R_{A1} > 39\text{dB}$ wytrzymałość na ściskanie min. 15MPa, współczynnik przenikania ciepła $U < 1,9 \text{ W/m}^2\text{K}$. Zaprawa murarska nieprzepuszczalna, mrozoodporna, wodoszczelna, M15.

- Systemowa ścianka z płyt gipsowo - kartonowych z obustronnym podwójnym opłytowaniem 2 x 12,5mm typu GKFI na systemowych profilach ocynkowanych min. UW 75, UW 100 oraz 2xUW75 w rozstawie profili pionowych maksymalnie co 500mm. Wkłady z wełny mineralnej min. 70mm dla ścianki gr. 12,5cm, 100mm dla ścianki gr. 15,5cm, 150mm dla ścianki 205mm, deklarowany współczynnik przewodzenia ciepła λ_D min. W/mK 0,034 - EN 12667; współczynnik oporu dyfuzyjnego pary wodnej - MU - 1 EN 12086; deklarowany poziom oporności przepływu powietrza A_{Fr} $kPa \cdot s/m^3 \geq 5$ EN 2953; klasa reakcji na ogień - A1 EN 13501-1; Nasiąkliwość wodą przy długotrwałym częściowym zanurzeniu - WL(P) $kg/m^2 \leq 3$ EN 12087, Nasiąkliwość wodą przy krótkotrwałym zanurzeniu - WS $kg/m^2 \leq 1$ EN 1609; klasa tolerancji grubości - T5 EN 823. Ścianka z płyt GKFI musi przenieść obciążenie min. 200 kg/m^2 .

Podciągi konstrukcyjne – żelbetowe, beton min. C25/30.

Stropy – żelbetowe, monolityczne, gr. min. 24 cm, C 30/37 .

Schody wewnętrzne – żelbetowe płytowe, beton min. C25/30 wylewane na budowie.

Schody zewnętrzne – żelbetowe schody terenowe zewnętrzne z betonu wodoszczelnego W11, wylewane na budowie, impregnowanego bezbarwnym środkiem hydrofobowym na bazie siloksanu. Schody zbrojone siatką górną i dolną z prętów $\phi 12$ mm i o oczku 150 x 150mm. Otulina betonu min. 4cm. Beton architektoniczny min. C 30/37, mrozoodporność min. F 75 zgodnie z normą PN-B-06265.

Stropodach – konstrukcji żelbetowej, strop monolityczny grubości min. 24 cm z betonu C 30/37 o wodoszczelności min. W11.

Płyta żelbetowa posadzki garażu – konstrukcji żelbetowej, gr. min. 50cm z betonu C30/37 o wodoszczelności min. W11, zbrojona włóknami np. polimerowymi.

Szczeliny wentylacyjne zabezpieczyć systemową siatką przeciwko owadom i ptakom.

Listwy dylatacyjne – systemowe listwy dylatacyjne w miejscach dylatacji budynku.

Uchwyty na flagi – systemowe ze stali nierdzewnej, mocowane do atyki mechanicznie w sposób niewidoczny, po dwa uchwyty z każdej strony budynku.

Na dachu przewidzieć min. osiem punktów do wpięcia lin bezpieczeństwa podczas odśnieżania dachu. Lokalizacja środkowa część. Stal ocynkowana.

Klamry stalowe na dach ocynkowane malowane proszkowo na kolor szary RAL 9007o szerokości 50 cm i głębokości 15 - 20 cm, średnicy 20 mm zakotwione chemicznie bezpośrednio w ścianie, prowadzące do wyłazu dachowego. Rozstaw klamer co 30cm.

3.5.3. MATERIAŁY IZOLACJI WODNOCHRONNEJ

Izolacja obwodowa: pionowa ścian fundamentowych

Izolacja typu ciężkiego – igłowana, bentonitowa mata hydroizolacyjna samonaprawialna, do 30 cm nad poziom projektowanego terenu. Wszystkie ściany fundamentowe wykonać z betonu wodoszczelnego (stopień wodoszczelności betonu min. W10). Styki poszczególnych elementów monolitycznych uszczelniać taśmami pęczniejącymi (np. bentonitowe). Mata bentonitowa zakończona u góry systemową metalową listwą. Mata układana na zakładkę min. 30cm

Minimalne parametry maty bentonitowej:

- pęcznienie bentonitu ≥ 24 ml / 2 g, metoda testu ASTM D 5890
- utrata cieczy przez bentonit: Max. 18 m, metoda testu ASTM D 5891
- cząsteczkowa masa bentonitu: 4,8 kg/m², EN 14196
- odporność na przebicie: 1,5 kN, EN ISO 12236
- wytrzymałość na oddzieranie od betonu: 2,6 kN / m min, metoda testu ASTM D 903
- odporność na ciśnienie hydrostatyczne: 70m, metoda testu ASTM D 5385
- wytrzymałość na rozciąganie (MD/CD): 8,0 kN/m / 8,0 kN/m, EN ISO 10319
- przewodność hydrauliczna: $1,0 \times 10^{-9}$ cm/s, metoda testu ASTM D 5084
- grubość przy 2 kPa: 7,0 mm, EN ISO 9863- 1
- elastyczność przy niskiej temperaturze: Bez wpływu przy -32°C , metoda testu ASTM D 1970

Izolacja pozioma fundamentów

Izolacja typu ciężkiego – igłowana, bentonitowa mata hydroizolacyjna, wywinięta na ściany 25-30 cm, dodatkowo styki uszczelnione bitumem. Fundamntety wykonać z betonu wodoszczelnego (stopień wodoszczelności betonu min. W10). Styki poszczególnych elementów monolitycznych uszczelniać taśmami pęczniejącymi (np. bentonitowe)

Minimalne parametry maty bentonitowej:

- pęcznienie bentonitu ≥ 24 ml / 2 g, metoda testu ASTM D 5890
- utrata cieczy przez bentonit: Max. 18 m, metoda testu ASTM D 5891
- cząsteczkowa masa bentonitu: 4,8 kg/m², EN 14196
- odporność na przebicie: 1,5 kN, EN ISO 12236
- wytrzymałość na oddzieranie od betonu: 2,6 kN / m min, metoda testu ASTM D 903
- odporność na ciśnienie hydrostatyczne: 70m, metoda testu ASTM D 5385
- wytrzymałość na rozciąganie (MD/CD): 8,0 kN/m / 8,0 kN/m, EN ISO 10319
- przewodność hydrauliczna: $1,0 \times 10^{-9}$ cm/s, metoda testu ASTM D 5084
- grubość przy 2 kPa: 7,0 mm, EN ISO 9863- 1
- elastyczność przy niskiej temperaturze: Bez wpływu przy -32°C , metoda testu ASTM D 1970

Izolacja posadzek w pomieszczeniach mokrych – folia płynna dwuskładnikowa: minimalne Wytrzymałość naprężenia rozciągającego powłoki: 5MPa, wodoszczelność powłoki – przesiąkliwość: brak przecieku przy działaniu słupa wody o wysokości min.1000 mm w ciągu 24 h; naroża zabezpieczone systemową taśmą. Kładzione min. 3 warstwy folii płynnej na posadzkach z wywinięciem na ściany min. na wysokość 30cm. Zastosowana w pomieszczeniach wszystkich łazienek, aneksów kuchennych, kuchni, pomieszczeń gospodarczych, kotłowni.

Pokrycie dachu – 2 x papa termozgrzewalna.

PAPA WIERZCHNIEGO KRYCIA, termozgrzewalna:

Rodzaj bitumu - bitum modyfikowany elastomerem (SBS), warstwa wierzchnia - łupek naturalny, grubość min. 5,0 mm, wkładka nośna – kompozyt włókien szklanych i poliestrowych min. 250g/m², zakres elastyczności od min. – 30°C do +110°C, wodoszczelność min. 350kPa (24h) (PN-EN 1928), maksymalne wydłużenie 40%; maksymalna siła rozciągająca wzdłuż min. 1100 N/50mm, w poprzek min. 800N/50mm (PN-EN 12311-1), przenikanie pary wodnej min. $\mu=20.000$ (PN-EN 1931).

PAPA PODKŁADOWA, termozgrzewalna:

Rodzaj bitumu – bitum modyfikowany elastomerem (SBS), warstwa wierzchnia – posypka drobnoziarnista, grubość – min. 4,5 mm, wkładka nośna – tkanina szklana min. 195g/m², zakres elastyczności min. od -25oC do +100oC, wodoszczelność min. 200kPa (24h)(PN-EN 1928), maksymalne wydłużenie 2%; maksymalna siła rozciągająca wzdłuż min. 1000 N/50mm, w poprzek min. 900N/50mm (PN-EN 12311-1), przenikanie pary wodnej min. $\mu=20.000$ (PN-EN 1931).

Izolacja stropodachu – masa bitumiczna, modyfikowana kauczukiem syntetycznym do bezspoinowego izolacji przeciwwilgociowych i przeciwwodnych typu średniego.

Minimalne parametry:

- konsystencja: półciekła masa
- gęstość: 0,93 – 1,0g/cm³
- nakładane 3 warstwy
- zużycie 0,7 kg / m² na jedną warstwę

Folia PE, minimalne parametry :

- grubość: 0,50mm
- wytrzymałość na rozerwanie wzdłuż: > 85 N/mm
- wytrzymałość na rozerwanie w poprzek: > 55 N/mm
- wodochłonność: < 1,0%
- zakres temperatur stosowania: od -40°C do +80°C

3.5.4. MATERIAŁY IZOLACJI TERMICZNEJ I AKUSTYCZNEJ

Izolacja ścian fundamentowych:

– polistyren ekstrudowany gr. 15 cm. z krawędziami frezowanymi, siatka + klej, kołkowany naprężenie ściskające przy 10% odkształceniu ≥ 300 kPa, współczynnik przewodzenia ciepła min. $\lambda = 0,029$ W/mK, nasiąkliwość wodą przy długotrwałym zanurzeniu $Wlt [\%] \leq 0,30$, zabezpieczony folią kubełkową do poziomu gruntu zakończoną systemową listwą uszczelniającą.

Izolacja ścian zewnętrznych:

- WEŁNA MINERALNA fasadowa do metody lekkiej - mokrej , deklarowany współczynnik przewodzenia ciepła λ_D min. W/mK 0,035 - EN 12667; współczynnik oporu dyfuzyjnego pary wodnej - MU - 1 EN 12086; deklarowany poziom oporności przepływu powietrza AFr kPa s/m³ ≥ 5 EN 2953; klasa reakcji na ogień - A1 EN 13501-1; Nasiąkliwość wodą przy długotrwałym częściowym zanurzeniu - WL(P) kg/m² ≤ 3 EN 12087, Nasiąkliwość wodą przy krótkotrwałym zanurzeniu - WS kg/m² ≤ 1 EN 1609; klasa tolerancji grubości - T5 EN 823, gr. min. 18 i 20cm(zgodnie z rysunkami elewacji). Kołkowana min. 6 kołków na m². Układana na zaprawie klejowej do wełny mineralnej: przyczepność do wełny mineralnej: $> 0,1$ MPa, betonu $> 0,34$ MPa;
- WEŁNA MINERALNA fasadowa, deklarowany współczynnik przewodzenia ciepła λ_D min. W/mK 0,035 - EN 12667; współczynnik oporu dyfuzyjnego pary wodnej - MU - 1 EN 12086; deklarowany poziom oporności przepływu powietrza AFr kPa s/m³ ≥ 5 EN 2953; klasa reakcji na ogień - A1 EN 13501-1; Nasiąkliwość wodą przy długotrwałym częściowym zanurzeniu - WL(P) kg/m² ≤ 3 EN 12087, Nasiąkliwość wodą przy krótkotrwałym zanurzeniu - WS kg/m² ≤ 1 EN 1609; klasa tolerancji grubości - T5 EN 823, gr. min. 20cm. Kołkowana min. 6 kołków na m², układana z membraną wiatrochłonną. Układana na zaprawie klejowej do wełny mineralnej: przyczepność do wełny mineralnej: $> 0,1$ MPa, betonu $> 0,34$ MPa.

Izolacja stropu nad gruntem:

- styropian podłoga twardy podłoga EPS 200 - $\lambda = 0,031$ W/mK, gr. 15cm, wytrzymałość na naprężenia ściskające: 200kPa, posadzki betonowe pływające zdylatować obwodowo

Izolacja pozioma stropu (izol. akustyczna)

- STYROPIAN EPS T-30 dB gr. 8 cm, Izolacja cieplna i akustyczna od dźwięków uderzeniowych w systemie podłogi pływającej o obciążeniach użytkowych min. 5kN/m², wytrzymałość na zginanie > 50 kPa, wskaźnik zmniejszenia poziomu dźwięku uderzeniowego ΔLW min. 30 dB, deklarowany współczynnik przewodzenia ciepła (λ_D) $\leq 0,045$ [W/(mK)]. Zabezpieczony od góry folią PE gr. 0,5 mm, posadzki betonowe pływające zdylatować obwodowo

Izolacja dachu

- WEŁNA MINERALNA twarda dachowa, deklarowany współczynnik przewodzenia ciepła λ_D min. W/mK 0,035 - EN 12667; współczynnik oporu dyfuzyjnego pary wodnej - MU - 1 EN 12086; deklarowany poziom oporności przepływu powietrza AFr kPa s/m³ ≥ 5 EN 2953; klasa reakcji na ogień - A1 EN 13501-1; Nasiąkliwość wodą przy długotrwałym częściowym zanurzeniu - WL(P) kg/m² ≤ 3 EN 12087, Nasiąkliwość wodą przy krótkotrwałym zanurzeniu - WS kg/m² ≤ 1 EN 1609; klasa tolerancji grubości - T5 EN 823, Naprężenie ściskające przy 10% deformacji CS(10) > 40 kPa, gr. min. 25cm.
- WEŁNA MINERALNA twarda dachowa, deklarowany współczynnik przewodzenia ciepła λ_D min. W/mK 0,035 - EN 12667; współczynnik oporu dyfuzyjnego pary wodnej - MU - 1 EN 12086; deklarowany poziom oporności przepływu powietrza AFr kPa s/m³ ≥ 5 EN 2953; klasa reakcji na ogień - A1 EN 13501-1; Nasiąkliwość wodą przy długotrwałym częściowym zanurzeniu - WL(P)

kg/m² ≤3 EN 12087, Nasiąkliwość wodą przy krótkotrwałym zanurzeniu - WS kg/m² ≤1 EN 1609; klasa tolerancji grubości - T5 EN 823, Naprężenie ściskające przy 10% deformacji CS(10) >40kPa, wełna mineralna klinowa dachowa o gr. od 5 do 44 cm.

- Do wypełnienia wszystkich pustek instalacyjnych i wyciszenia instalacji pod względem akustycznym oraz m.in. pod zabudowę z płyt GKFI w łazienkach, w wiatrołapach pomiędzy ścianami z mieszkaniami a skrzynkami na listy i skrzynkami elektrycznymi, należy zastosować wełnę mineralną deklarowany współczynnik przewodzenia ciepła λD min. W/mK 0,034 - EN 12667; współczynnik oporu dyfuzyjnego pary wodnej - MU - 1 EN 12086; deklarowany poziom oporności przepływu powietrza A_{Fr} kPa s/m³ ≥5 EN 2953; klasa reakcji na ogień - A1 EN 13501-1; Nasiąkliwość wodą przy długotrwałym częściowym zanurzeniu - WL(P) kg/m² ≤3 EN 12087, Nasiąkliwość wodą przy krótkotrwałym zanurzeniu - WS kg/m² ≤1 EN 1609; klasa tolerancji grubości - T5 EN 823, gr. wypełnienie pełnej przestrzeni pustki na pełną wysokość.
- Zastosować wszędzie w budynku systemowe rury kanalizacyjne niskosumowe o średnicy 110 mm, trójwarstwowa rura z polipropylenu, środkowa warstwa z kopolimeru polipropylenu z wypełniaczem mineralnym dla zapewnienia dobrej izolacji akustycznej. Wszystkie obejmy do rur kanalizacyjnych, c.o. c.w. i wodociągowych wyposażone w obejmy gumowe powodujące wyciszenie instalacji.
- Systemowa wentylacja mechaniczna dostarczona przez danego producenta musi spełniać izolacyjność akustyczną R_{w (C;Ctr)} > 51dB, izolacja kanałów wentylacyjnych z wełny mineralnej wraz z folia aluminiową min. 5cm, wymagane tłumiki między wszystkimi pomieszczeniami, między kanałami wentyl., a wyrzutnią i wentylatorem oraz membrany akustyczne i kłapy zwrotne na kanałach wentylacyjnych.

3.5.5. MATERIAŁY WYKOŃCZENIA ZEWNĘTRZNEGO

Ściany zewnętrzne:

- TYNK SILIKONOWY zewnętrzny, elewacyjny, drobnoziarnisty 1,0mm, gładki, barwiony w masie na kolor biały NCS S 0500-N/szary NCS S 3500 - N, Współczynnik przewodzenia ciepła min. λ: 0,70 W/mk, Reakcja na ogień: klasa A2-s1, d0, Przyczepność: min. 0,8 MPa wg PN-EN 15824:2010, Absorpcja wody: kategoria W3 wg PN-EN 15824:2010 W= 0,25 - 0,03[kg/m²h^{0,5}]. Tynk układany na siatce z włókna szklanego pancerna min. 330g/m², oczko 14x8mm, splot gazejski oraz zaprawie klejowej do wełny mineralnej: przyczepność do wełny mineralnej: > 0,1 MPa. Pod tynk zastosować preparat gruntujący. (zaimpregnować środkiem hydrofobowym wg. wytycznych producenta systemu); kolory wg rysunków elewacji.
- TYNK COKOŁOWY barwiony w masie na kolor szary NCS S 4500-N drobnoziarnisty 1,0mm, gładki, barwiony w masie. Współczynnik przewodzenia ciepła min. λ: 0,70 W/mk, Reakcja na ogień: klasa A2-s1, d0, Przyczepność: min. 0,8 MPa wg PN-EN 15824:2010, Absorpcja wody: kategoria W3 wg PN-EN 15824:2010 W= 0,25 - 0,03[kg/m²h^{0,5}]. Tynk układany na siatce z włókna szklanego pancerna min. 330g/m², oczko 14x8mm, splot gazejski oraz zaprawie klejowej do wełny mineralnej: przyczepność do wełny mineralnej: > 0,1 MPa. Pod tynk zastosować preparat gruntujący.
- Płyty z włókna skalnego o gr. min. 8mm, drewnopodobne - TEAK, wysoce odporne na ekstremalne warunki pogodowe oraz zmiany temperatury i wilgotności, odporne na działanie UV, niepowtarzający się wzór drewna, płyta kierunkowa ze wzorem drewno - pozioma. niepalne: klasa

A2-s1, d0; bezbarwna warstwa ochronna anty-graffiti. Płyty układane poziomo o szerokości 200mm. Mocowana na systemowej podkonstrukcji ze stali nierdzewnej/aluminium. Cały system min. REI30.

Kominy – ponad dachem (min. 60 cm) komin z cegły pełnej pokryty tynkiem systemowym silikonowym barwionym w masie na kolor biały, przykryty czapą betonową z betonu o wodoszczelności min. W11, opierzony blachą tytan cynk gr. min. 0,8 mm, wyloty pionowe zakończone systemowymi nasadami kominowymi, obrotowymi wspomagającymi wentylację grawitacyjną ze stali nierdzewnej. Wewnątrz kominy wykonane z systemowych pustaków wentylacyjnych z betonu lekkiego o gr. ścianek min. 40mm.

Opierzenia, podokienniki – blacha cynkowo-tytanowa gr. min. 0,8 mm malowana proszkowo na kolor ciemno szary RAL 9007 .

krążkiem/dekielem \varnothing 48,4mm x 2mm.

Balustrady na klatkach schodowych – systemowe stalowe balustrady na zamówienie malowane proszkowo na kolor szary RAL 9007 (zgodnie z rysunkami) $h_{\min}=110\text{cm}$, prześwit pomiędzy poszczególnymi elementami $\max = 12\text{cm}$.

Balustrady z wypełnieniem z pionowych elementów stalowych.

Wytyczne dla balustrad:

1. Poręcze przy schodach zewnętrznych i pochylniach, przed ich początkiem i za końcem, należy przedłużyć o 0,3 m oraz zakończyć w sposób zapewniający bezpieczne użytkowanie.
2. Poręcze przy schodach i pochylniach powinny być oddalone od ścian lub innych przeszkód, do których są mocowane, co najmniej 0,05 m.
3. Obciążenie przyłożone do poręczy balustrady, wartości zależnej od poziomu wytrzymałości określonej wg normy PN-B-02003:1982: - $p = 1,0 \text{ kN/m}$.
4. Obciążenie poręczy balustrady dwoma siłami wartości $P = 0,5 \text{ kN}$ każda, skierowanymi pionowo w dół lub w górę, przyłożonymi w odległości 150 mm od środka odległości pomiędzy dwoma słupkami balustrady, nie powinno spowodować uszkodzeń, a dopuszczalne odkształcenie trwałe poręczy nie powinno przekraczać 2 mm.
5. Obciążenie wypełnienia pełnego balustrady siłą o wartości 1 kN skierowaną pionowo w dół, nie powinno powodować uszkodzeń wypełnienia ani jego wysunięcia z elementów mocujących.
6. Balustrada, poddana jednorazowemu uderzeniu ciałem miękkim i ciężkim, energią 200 J – w okolicy najmniej odpornego miejsca wypełnienia, powinna pozostać w nienaruszonej pozycji pionowej, bez uszkodzenia konstrukcji lub naruszeniu mocowania balustrady w podłożu. Wypełnienie nie powinno zostać wyrwane z elementów mocujących, nie powinno nastąpić przebicie otworu, a w przypadku gdy wypełnieniem jest szkło, jego zabicie nie może spowodować niebezpieczeństwa zranienia.
7. Stosowanie łączników (kotew) rozporowych, wklejanych. Nośność zastosowanych łączników powinna być dostosowana do typu i wielkości balustrady, a ich długość powinna uwzględniać grubość podłoża.
8. Podłoże, do którego przytwierdzone są słupki nośne balustrad, powinno posiadać wytrzymałość odpowiednią do danego typu łącznika. Jest to przeważnie niespękany beton zwykły, klasy nie niższej niż C30/37 wg normy PN-EN 206-1:2003 prawidłowo zagęszczony, bez znaczących pustek. Słupki balustrady powinny być tak usytuowane, aby były zachowane minimalne odległości osadzenia łączników od krawędzi podłoża. Łączniki powinny być dopuszczone do obrotu, a ich parametry montażowe podane są w Aprobatach Technicznych lub informacjach producenta.

Poszczególne elementy balustrad powinny być połączone w sposób uniemożliwiający demontaż ich części przez osoby nieupoważnione. Szczególnie stopy do mocowania słupków

nośnych powinny być trwale połączone z podłożem, a czoła śrub mocujących powinny być odpowiednio zabezpieczone np. przez nakrętki kołpakowe.

Schody zewnętrzne terenowe – żelbetowe schody terenowe zewnętrzne z betonu wodoszczelnego W11, wylewane na budowie, impregnowanego bezbarwnym środkiem hydrofobowym na bazie siloksanu. Schody zbrojone siatką górną i dolną z prętów fi 12 mm i o oczku 150 x 150mm. Otulina betonu min. 4cm. Beton architektoniczny min. C 30/37, mrozoodporność min. F 75 zgodnie z normą PN-B-06265. Po obu stronach schodów pochwyt. Pochwyt wykonany z rury zamkniętej 50 x 30 x 4mm, ocynkowany malowany proszkowo na kolor antracytowy RAL 7024, h min. 110cm.

Ławy, drabinki i podesty kominiarskie, zaczepy do odśnieżania dachu – na dachu zastosować systemowe podesty i drabinki mocowane na stałe do muru konstrukcyjnego umożliwiające bezpieczne pokonanie różnic pomiędzy attykami na dachu. Wszystkie drabinki, podesty i ławy ocynkowane, malowane proszkowo na kolor szary RAL 9007.

Na dachu w części środkowej na całej jego długości zastosować min. 24 sztuki zaczepów, klamer (rozłożonych równomiernie) do których można się podpiąć z liną bezpieczeństwa podczas odśnieżania dachu czy prowadzenia prac konserwatorskich. Lina bezpieczeństwa nie może przekraczać długości od punktu zaczepu do krawędzi dachu więcej niż 1m. Zaczepy montowane najlepiej na ścianach konstrukcyjnych kominów oraz attyk. Klamrę może stanowić np. śruba z oczkiem (uchem) M14 x 100 ocynkowana, stal klasy min. 8.8.

3.5.6. MATERIAŁY WYKOŃCZENIA WEWNĘTRZNEGO

Ściany i sufity – tynkowane tynkiem cementowo-wapiennym kat. III, gr. min. 15mm na podłożu zagruntowanym (zastosować profile narożnikowe aluminiowe) wygładzony gładzią gipsową. Styki ścian z różnych materiałów budowlanych wzmocnić taśmą tynkarską w celu uniknięcia pęknięć i zarysowań tynku.

Sufity podwieszane systemowe:

- **akustyczny sufit podwieszany higieniczny** - z prasowanej wełny kamiennej bez dodatków organicznych; kolor (biały); w module 120 x 120cm; grubość min. 19mm; krawędzie Z (niewidoczne), mocowania niewidoczne, Dźwiękoizolacyjność (Dncw): min. - 40 dB, Rw min. - 20dB, płyty stabilne wymiarowo o odporności min. 95% RH wilgotności względnej. O parametrach gwarantowanych i deklarowanych w ramach Deklaracji Zgodności CE : akustycznych : - współczynnik α W=1,00; reakcja na ogień klasa A1 ; uwalnianie formaldehydu - Klasa E1; odporność na zginanie - Klasa 2/C/ON; reakcja na ogień zgodnie z EN 13501_1 - Euro klasa A1; odporności na korozję - Klasa B; Ciężar: max. 10,2 kg/m²; płyty symetryczne demontowalne do dołu, w kolorze białym.

- **akustyczny sufit podwieszany higieniczny** - z prasowanej wełny kamiennej bez dodatków organicznych; kolor (biały); w module 60 x 60cm; grubość min. 19mm; krawędzie Z (niewidoczne), mocowania niewidoczne, Dźwiękoizolacyjność (Dncw): min. - 40 dB, Rw min. - 20dB, płyty stabilne wymiarowo o odporności min. 95% RH wilgotności względnej. O parametrach gwarantowanych i deklarowanych w ramach Deklaracji Zgodności CE : akustycznych : - współczynnik α W=1,00; reakcja na ogień klasa A1 ; uwalnianie formaldehydu - Klasa E1; odporność na zginanie - Klasa 2/C/ON; reakcja na ogień zgodnie z EN 13501_1 - Euro klasa A1; odporności na korozję - Klasa B; Ciężar: max. 10,2 kg/m²; płyty symetryczne demontowalne do dołu, w kolorze białym. Przeznaczony do pomieszczeń mokrych.

- **sufit podwieszany systemowy projektowany z płyt gipsowo - kartonowych** z podwójnym opływowaniem, 2 x 12,5mm typu H2 na profilach systemowych ocynkowanych, min. 80mm wkładu z wełny mineralnej półtwardej. Izolacyjność akustyczna RA1> 50dB.

W pomieszczeniu:

- toalety – ściany wykładane płytkami ceramicznymi rektyfikowanymi 30 x 60 cm (z tolerancja +- 2mm), wytrzymałość na zginanie min. 2100 N, odporność chemiczna klasa min. GLA, odporność na ścieranie min. PEI 3, gr. min 9,5mm, odporność na płamienie min. klasa 4, płytki w gatunku klasy 1, kolor biały RAL 9010 matowy lub półmatowy do pełnej wysokości pomieszczenia. Wstawki kolorowe o kolorze: pomarańczowym ,żółtym, czerwonym, bordowym. Fuga elastyczna, antybakteryjna w kolorze białym RAL 9010 o szerokości max 1,0mm.

Malowanie ścian i sufitów:

1. Pomieszczenia mokre – 1x farba podkładowa + 2x farba nawierzchniowa lateksowa łatwozmywalna, przeznaczona do pomieszczeń mokrych kolor – biały NCS 0500N ściany i sufit. Ceramiczna, najwyższa odporność na zmywanie i szorowanie na mokro – klasa 1 (PN-EN 13300), półmatowa, ekologiczna, farba odporna na mycie środkami dezynfekującymi używanymi w szpitalach.

2. korytarze ogólnodostępne i klatka schodowa, sale lekcyjne –1x farba podkładowa + 2x farba nawierzchniowa lateksowa łatwozmywalna, przeznaczona do pomieszczeń mokrych kolor – biel popielata NCS 1000N ściany kolor – biały NCS 0500N sufit. Ceramiczna, najwyższa odporność na zmywanie i szorowanie na mokro – klasa 1 (PN-EN 13300), półmatowa, ekologiczna, farba odporna na mycie środkami dezynfekującymi używanymi w szpitalach.

3. pomieszczenia techniczne, gospodarcze - 1x farba podkładowa + 2x farba nawierzchniowa lateksowa łatwozmywalna, przeznaczona do pomieszczeń mokrych kolor – jasno szary NCS 1500N ściany, kolor – biały NCS 0500N sufit. Ceramiczna, najwyższa odporność na zmywanie i szorowanie na mokro – klasa 1 (PN-EN 13300), półmatowa, ekologiczna, farba odporna na mycie środkami dezynfekującymi używanymi w szpitalach.

Prace malarskie wykonywać na powierzchniach odpowiednio przygotowanych i zagruntowanych wg. zaleceń producenta farb.

Wokół drzwi wykonać opaski na szerokość min. 1m na pełną wysokość z płyt HPL z numeracją pomieszczeń. Płyty w kolorach: pomarańczowy, żółty, czerwony, bordowy czerwony.

Posadzki:

- Płytki gresowe rektyfikowane, kl. I, wym. 60 x 60 cm, gr. min 8,0 mm, odporność na ścieranie PEI 5, antypoślizgowość min. R10, odporność chemiczna klasa min. GLA, wytrzymałość na zginanie min. 3000 N, odporność na płamienie min. klasa 4, kolor szary RAL 7036, faktura i wygląd imitująca kamień łupany, układane na klej wysokoelastyczny, fuga w kolorze płytek, elastyczna, antybakteryjna, szerokość fugi max 1mm.
- DESKA trójwarstwowa drewniana, pióro/wpust, kolor: naturalny dąb jasny, klasa 1., szerokość 185 - 225mm, długość mix: 1500 - 2700mm, gr. 15 - 20 mm, warstwa wierzchnia min . 5mm,

układana na klej jednoskładnikowy, hybrydowy, półelastyczny, bezzapachowy, do drewna dębowego. Deska pokryta woskiem twardym olejnym, bezbrowny, matowym, bardzo trwały i wytrzymały, odpornym na plamy m.in. z kawy, wina, coli, działania potu i śliny. Min. dwie warstwy, stosować zgodnie z zaleceniami danego Producenta. Klej i wosk olejny bezpieczny dla ludzi i zwierząt.

- Wykładzina kauczukowa jednokolorowa, dopuszcza się z drobnymi plamkami wyłącznie w odcieniach koloru wiodącego, gr. min. 2mm, antypoślizgowość min. R9, klasa użytkowa: min. 34/42, reakcja na ogień min. Bfl - s1, tłumienie kroków min. 6 dB, właściwości elektrostatyczne min. 106 - 9 x107 Ohm, wytrzymałość na rozdarcie min. 20N/mm, twardość min. 90 Shore A, przewodność cieplna 0,45 W/mK - 0,55 W/mK, w kolorze: żółty, pomarańczowy.
- Wycieraczka systemowa, osuszająco-czyszcząca z wkładem tekstylnym oraz gumowym, profile aluminiowe o szer. 30 - 50 mm i wys. 20 - 25 mm, kolor szary RAL 7036, wkład gumowy koloru czarnego. Wycieraczka układana we wpuście wykończonym ramą aluminiową. Poziom wycieraczki równy z poziomem "zera" budynku.
- Posadzka sportowa w sali gimnastycznej na ruszcie drewnianym – posadzka żywiczna poliuretanowa.
- Posadzka żywiczna poliuretanowa, dwuskładnikowa, wysoka wytrzymałość mechaniczna i chemiczna, gładka, dekoracyjna, elastyczna o niskiej emisji LZO, tłumiąca dźwięk poprzez zastosowanie maty gumowej z gumowych okruchów spojonych poliuretanem, grubość systemu 6 - 8mm, grubość żywicy min. 2mm, klasyfikacja na ogień min. Bfl - s1, antypoślizgowość min. R10, twardość min. 62 Shore A, Niezszkodliwa fizjologicznie (DIN EN 71, cz. 3), w kolorze zgodnie z rzutem posadzek.

- jastrych betonowy gładki, zbrojony powierzchniowo włóknami polimerowymi, dylatowany brzegowo, pod warstwę wykańczającą gr. 2,0 cm
- minimalne parametry jastrychu:
 - wytrzymałość na ściskanie: 15N/mm²
 - wytrzymałość na zginanie: 4N/mm²

Dylatacja obwodowa (pomiędzy wylewką a ścianą, słupami itp.) minimalne parametry:

- samoprzylepna taśma dylatacyjna obwodowa
- grubość min. 8mm, wysokość 150 mm
- elastyczna, mocna, wodoszczelna
- odporna na chemikalia stosowane w budownictwie
- materiał: pianka polietylenowa
- zakres stosowania temperatur min. od -10°C do + 70°C

Dylatacja budynku, minimalne parametry:

Listwa wykończeniowa dylatacyjna aluminiowa/stal nierdzewna:

- widoczna szerokość profilu po montażu max 35mm
- materiał aluminium/stal nierdzewna - naturalny kolor
- wkładka elastyczna – materiał trwale elastyczny, odporny m.in. na oleje, masy bitumiczne, utlenianie, kwasy , promieniowanie UV , wpływy atmosferyczne i temperaturę (od -30°C do +60°C)

a także starzenie, kolor szary

- profil licujący się z podłogą, nie może nachodzić ani wystawać na materiał wykończeniowy podłogi.

Listwa systemowa dylatacyjna w grubości jastrychu, min. parametry:

- grubość min. 10mm
- listwa mocująca aluminiowa
- wysokość na grubość jastrychu
- elastyczna, mocna, wodoszczelna
- odporna na chemikalia stosowane w budownictwie
- materiał: pianka polietylenowa
- zakres stosowania temperatur min. od -10°C do + 70°C.

Oświetlenie wewnętrzne, gniazda, włączniki:

1. Plafon wewnętrzny – oprawa A1

Oprawa A1 - Plafon wewnętrzny natynkowy LED min. 20 W, 4000K, 2000lm, IP44. Oprawa wykonana z aluminium malowanego proszkowo na kolor antracytowy RAL 7024 oraz klosz z poliwęglanu mlecznego lub szkła bezpiecznego mlecznego. Plafon o średnicy 300 – 500mm i wysokości 60 – 100mm.

2. Oprawa wewnętrzna typu downlight – oprawa B1.



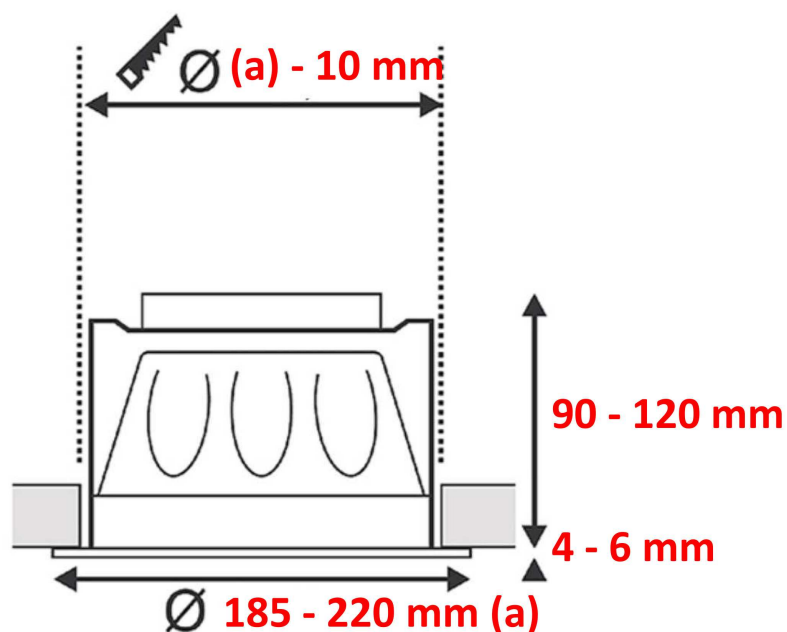

Oprawa typu downlight LED 16W, 4000K, 1500lm, IP44, klosz akrylowy mleczny lub ze szkła mlecznego bezpiecznego; oprawa wpuszczana, przeznaczona do zabudowy GKFI. Oprawa z obudowy aluminiowej malowanej proszkowo na kolor biały RAL 9010. Średnica 185 – 210 mm, wysokość 90 – 120mm. Z wbudowanym czujnikiem ruchu, dopuszcza się zastosowanie oddzielnego dla tego typu opraw.

4. Numer policyjny

Numer policyjny wykonany z liter przestrzennych ze stali nierdzewnej szczotkowanej mocowanych na dystansie podświetlonych białymi diodami od spodu (barwa ciepła), szczelność IP65, LED (nie dopuszcza się aby były widoczne pojedyncze diody LED) min. 13W, 4000K, umieszczony przy wejściu głównym do budynku na wysokości 200 cm, czcionka Arial wys. 50,00 cm.

Krój czcionki oraz materiał – stal nierdzewna szczotkowana:



Sposób podświetlenia:



Wszystkie projektowane oprawy zewnętrzne i wewnętrzne wyposażać w źródła światła LED oraz transformatory elektryczne.

5. Gniazda wtykowe.

Systemowe gniazda pojedyncze i podwójne z uziemieniem w systemie ramkowym., kolor biały, zaciski gwintowane, wymiary gniazda wraz z ramką pojedynczego 80 – 85mm x 80 – 85mm, grubość ramki 7 – 9mm. System ramkowy umożliwiającą montowanie np. w potrójnej ramce kilku rodzajów gniazd (wtykowe + RJ45). Gniazda i ramki w prostej, nowoczesnej formie, bez wyoblen i wybruszeń, zgodne z poniższymi zdjęciami. Zarówno gniazda wtykowe, RJ45 i włączniki z tej samej serii/kolekcji/stylu danego producenta. Kolor biały RAL 9010. Pozostałe parametry wg projektu wykonawczego branży elektrycznej.



Dwa gniazda pojedyncze połączone z sobą za pomocą podwójnej ramki.



Gniazdo pojedyncze z ramką

6. Włączniki.

Systemowe włączniki pojedyncze i podwójne w systemie ramkowym., kolor biały, zaciski gwintowane, wymiary włączników wraz z ramką pojedynczego i podwójnego 80 – 85mm x 80 – 85mm, grubość ramki 7 – 9mm. System ramkowy umożliwiającą montowanie np. w potrójnej ramce kilku rodzajów włączników (pojedyncze + podwójne). Włączniki i ramki w prostej, nowoczesnej formie, bez wyoblen i wybruszeń, zgodne z poniższymi zdjęciami. Zarówno gniazda wtykowe, RTV-SAT i włączniki z tej samej serii/kolekcji/stylu danego producenta. Kolor biały RAL 9010. Pozostałe parametry wg projektu wykonawczego branży elektrycznej.



Włącznik pojedynczy z ramką

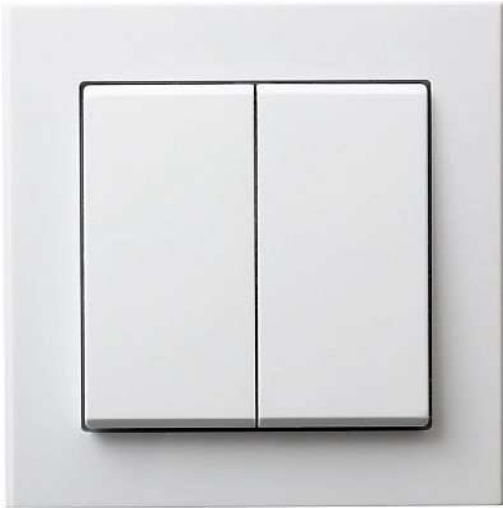

Włącznik podwójny z ramką

3.5.7. STOLARKA OKIENNA

Okna – Okna PCV/aluminiumowe, kolor ciemno szary RAL 9007, mikrorozszczelniane, nawiewniki higrosterowane akustyczne min. 41 dB o kolorze białym, izolacyjność cieplna $U < 0,85\text{W/m}^2\text{k}$ dla całego okna, izolacyjność cieplna szyby potrójnej $U < 0,6\text{W/m}^2\text{k}$, izolacyjność akustyczna $R_w(\text{C};\text{Ctr}) > 40\text{dB}$ - zgodność z EN ISO 140-3, PNEN 14351-1:2006, PN-EN 14351-1+A2:2016-10 dla całego okna, okucia oraz klamka w kolorze białym RAL 9003. Szyba bezpieczna (zewnątrzna i wewnątrzna) min. P2A wg PN-EN 356. Uszczelki w kolorze jasno szarym. Okno rozwieralnie – uchylne.

Okna na parterze antywłamaniowe w klasie min. RC 2, Szyba bezpieczna zewnętrzna min. P4A wg PN-EN 356, wewnętrzna min. P2A wg PN-EN 356.

Okna p.poż - Okno aluminiumowe, p.poż. EI 60, antywłamaniowe w klasie min. RC 3 kolor ciemno szary RAL 9007 od strony zewnętrznej, kolor biały RAL 9003 od strony wewnętrznej, mikrorozszczelniane, izolacyjność cieplna $U < 0,85\text{W/m}^2\text{k}$ dla całego okna, izolacyjność cieplna szyby potrójnej $U < 0,6\text{W/m}^2\text{k}$, izolacyjność akustyczna $R_w(\text{C};\text{Ctr}) > 40\text{dB}$ - zgodność z EN ISO 140-3, PNEN 14351-1:2006, PN-EN 14351-1+A2:2016-10 dla całego okna, okucia oraz klamka w kolorze białym RAL 9003. Szyba bezpieczna (zewnątrzna i wewnętrzna) min. P5A wg PN-EN 356.

Uszczelki w kolorze jasno szarym. Okno nieotwieralne.

Wyłaz dachowy – Świetlik/ wyłaz dachowy 100 x 140cm drewniany/aluminiowy, kolor szary RAL 9007, mikrorozszczelniane, izolacyjność cieplna $U < 0,9\text{W/m}^2\text{k}$ dla całego okna, izolacyjność cieplna szyby min. potrójnej $U < 0,65\text{W/m}^2\text{k}$, izolacyjność akustyczna $R_w(\text{C};\text{Ctr}) > 40\text{dB}$ - zgodność z EN ISO 140-3, PNEN 14351-1:2006, PN-EN 14351-1+A2:2016-10 dla całego okna, okucia oraz klamka w kolorze ciemnoszarym RAL 9007. Szyba bezpieczna (zewnątrzna) bezpieczna hartowana, szyba wewnętrzna min. P4A wg PN-EN 356. Podstawa systemowa z termiczna wkładką z wełny mineralnej $U < 0,3\text{W/m}^2\text{k}$.

Parapety okienne wewnętrzne – z konglomeratu kwarcowego (granitowego) o grubości min. 20mm w kolorze białym (bez nakrapianych elementów), rogi i kanty frezowane 2 – 4mm.

Parapety zewnętrzne – z blachy tytan – cynk gr. min. 0,8 mm, malowane proszkowo na kolor szary RAL 9007 Parapety na całą szerokość wraz z kolorową blendą okienną.

3.5.8. STOLARKA DRZWIOWA

Drzwi główne wejściowe – Drzwi aluminiowe wzmocnione zewnętrzne ocieplone, dwuskrzydłowe, antywłamaniowe w klasie min. RC 2, izolacyjność cieplna $U \leq 1,0 \text{ W/m}^2\text{K}$ dla całych drzwi, izolacyjność cieplna szyby potrójnej $U < 0,6 \text{ W/m}^2\text{K}$, izolacyjność akustyczna $R_w(C;Ctr) > 39 \text{ dB}$ - zgodność z EN ISO 140-3, PNEN 14351-1:2006, PN-EN 14351-1+A2:2016-10, przyłga cienka, skrzydło drzwi w kolorze szarym RAL9007, komplet przeciwłamaniowy - 2 x zamek patentowy C6, okucia, szyld długi, od strony zewnętrznej pochwyt o średnicy 40mm i długości min. 1400mm ze stali nierdzewnej szczotkowanej od wewnątrz klamka o prostej formie wymiary: długość pochwytu 123 - 133 mm, długość od drzwi 50 - 55mm ze stali nierdzewnej szczotkowanej, wyposażone w górny samozamykacz z ramieniem; szyba antywłamaniowa min. P4A; min. 3 zawiasy ukryte, regulowane w trzech płaszczyznach.

Drzwi do klatek schodowych i do wiatrołapu - Drzwi aluminiowe wzmocnione wewnętrzne ocieplone, dwuskrzydłowe, antywłamaniowe w klasie min. RC 2, izolacyjność cieplna $U \leq 1,3 \text{ W/m}^2\text{K}$ dla całych drzwi, izolacyjność cieplna szyby potrójnej $U < 0,65 \text{ W/m}^2\text{K}$ izolacyjność akustyczna $R_w(C;Ctr) > 39 \text{ dB}$ - zgodność z EN ISO 140-3, PNEN 14351-1:2006, PN-EN 14351-1+A2:2016-10, przyłga cienka, skrzydło drzwi w kolorze szarym RAL9007, komplet przeciwłamaniowy - 2 x zamek patentowy C6, okucia, szyld długi, od strony zewnętrznej i wewnętrznej klamka o prostej formie wymiary: długość pochwytu 123 - 133 mm, długość od drzwi 50 - 55mm ze stali nierdzewnej szczotkowanej, wyposażone w górny samozamykacz z ramieniem; szyba antywłamaniowa min. P4A; min. 3 zawiasy ukryte, regulowane w trzech płaszczyznach.

Drzwi do pom. gospodarczych, magazynów, technicznych - Drzwi stalowe ocynkowane, antywłamaniowe w klasie min. RC 2, płyta drzwiowa min. 40mm, izolacyjność cieplna $U \leq 1,5 \text{ W/m}^2\text{K}$ dla całych drzwi, grubość blachy min. 1,0 mm, przyłga cienka, drzwi malowane proszkowo na kolor biały RAL9003, skrzydło zawierające kratkę wentylacyjną 650 x 300mm z blachy nierdzewnej cokołowej, w ościeżnicy stalowej ocynkowanej o gr. min 1,5mm, obejmującej, regulowanej, malowanej proszko na kolor biały RAL9003, okucia kształt CL, klamka z podłużnym szyldem ze stali nierdzewnej, wyposażone w górny samozamykacz z ramieniem, min. 3 zawiasy ukryte 3d, 2 x zamek patentowy C6.

Drzwi wewnątrz do sal lekcyjnych - Drzwi wewnętrzne gładkie, skrzydła konstrukcji ramiakowej, rama skrzydła wykonana w technologii drewna klejonego wielowarstwowo, rama wypełniona jest odpowiednim formatem pełnej płyty MDF pokrytej okleiną CPL gr. min. 0,7mm w kolorze białym

RAL 9003, klasyfikacja pokryw - standard plus, skrzydło bezprzylgowe, ramiak zewnętrzny skrzydła okleinowany w kolorze skrzydła, wszystkie okucia w kolorze stali nierdzewnej, zamek na klucz zwykły, min. 2x zawiasy ukryte 3d, ościeżnica bezprzylgowa obejmująca regulowana w kolorze białym okleina CPL gr. min. 0,7mm, skrzydła z podcięciem wentylacyjnym o sumarycznym przekroju min. 0,022 m² dla dopływu powietrza.

Drzwi wewnątrz przeznaczone do pomieszczeń mokrych - Drzwi wewnętrzne przeznaczone do pomieszczeń mokrych, gładkie, skrzydła konstrukcji ramiakowej, rama skrzydła wykonana w technologii drewna klejonego wielowarstwowo, rama wypełniona jest odpowiednim formatem pełnej płyty MDF pokrytej okleiną CPL gr. min. 0,7mm w kolorze białym RAL 9003, klasyfikacja pokryw - standard plus, skrzydło bezprzylgowe, ramiak zewnętrzny skrzydła okleinowany w kolorze skrzydła, wszystkie okucia w kolorze stali nierdzewnej, zamek łazienkowy, min. 2x zawiasy ukryte 3d, ościeżnica bezprzylgowa obejmująca regulowana w kolorze białym okleina CPL gr. min. 0,7mm, skrzydła z podcięciem wentylacyjnym o sumarycznym przekroju min. 0,022 m² dla dopływu powietrza.

W zestawach drzwiowych należy uwzględnić odbojniki podłogowe. Dla wszystkich zestawów w drzwi przeciwpożarowych i dymoszczelnych, wejściowych do budynku, klatek schodowych i wiatrołapu wyposażyć w samozamykacze mechaniczne.

3.5.9. ELEMENTY ŚLUSARSKIE

Wycieraczki, uchwyty do flag min. 2 sztuki, kraty studzienek, odwodnień liniowych, okien -stalowe ocynkowane ogniowo.

3.6 WARUNKI OCHRONY PRZECIWPOŻAROWEJ

Budynek : budynek średniowysoki.

Klasyfikacja pożarowa obiektu; ZL III, PM (hala garażowa)

Wymagana klasa odporności pożarowej budynku; B

Odległość pomiędzy budynkami;

pomiędzy projektowanym budynkiem, a istniejącymi budynkami > 8 m, w miejscu styku budynku a łącznika – ściana oddzielenia pożarowego.

Klasy odporności ogniowej elementów budowlanych:

główna konstrukcja nośna; R 120

konstrukcja dachu; R30

przykrycie dachu ; RE30

biegi i spoczniki; R 120

ściana wewnętrzna; EI30
ściana oddzielenia przeciwpożarowego REI 120
strop oddzielenia przeciwpożarowego REI 60
drzwi w ścianie oddzielenia przeciwpożarowego; EI 60
przepusty instalacyjne w stropie oddzielenia przeciwpożarowego; EI 120
drzwi przeciwpożarowe EI60
Wielkość strefy pożarowej do 5000m².
Klatki schodowe wydzielone pożarowo, oddymiane.

Hydranty zewnętrzne;

Wymagane 20 dm³/s z dwóch hydrantów Dn80 o ciśnieniu min. 2 bar., w odległości do 75m.

Hydranty wewnętrzne ;

Wymagane 2dm³/s z dwóch hydrantów o ciśnieniu min 2 bar. Dla pokrycia stref projektuje się 5 hydrantów.

Ochrona odgromowa;

wymagana ochrona od wyładowań atmosferycznych – podstawowa (PN-IEC 61024-1-2:2002)

Drogi pożarowe:

Wymagana droga pożarowa o szerokości 4m. Wokół budynku projektuje się drogę pożarową w odległości od ścian budynku 5 – 15m. Pomiędzy tą drogą i ścianą budynku nie mogą występować stałe elementy zagospodarowania terenu lub drzewa i krzewy o wysokości przekraczającej 3 m, uniemożliwiające dostęp do elewacji budynku za pomocą podnośników i drabin mechanicznych. Wyjścia z obiektów budowlanych, powinny mieć połączenie z drogą pożarową, dojściem o szerokości minimalnej 1,5 m i długości nie większej niż 50 m.

Zastosowano zgodnie z:

W przypadkach uzasadnionych warunkami lokalnymi, w szczególności architektonicznymi, droga pożarowa do budynków, o których mowa w ust. 1 pkt 1-4, może być poprowadzona w taki sposób, aby był zapewniony dostęp do:

1) 30 % obwodu zewnętrznego budynku, przy jego rozpiętości (największej szerokości) do 60 m.

Przepusty instalacyjne o średnicy większej niż 0,04 m w ścianach i stropach, pomieszczenia zamkniętego, dla których wymagana klasa odporności ogniowej jest nie niższa niż EI 60 lub REI 60, a niebędących elementami oddzielenia przeciwpożarowego, powinny mieć klasę odporności ogniowej (EI) ścian i stropów tego pomieszczenia.

Elementy okładzin elewacyjnych powinny być mocowane do konstrukcji budynku w sposób uniemożliwiający ich odpadanie w przypadku pożaru w czasie krótszym niż wynikający z wymaganej klasy odporności ogniowej dla ściany zewnętrznej, określonej w § 216 ust. 1, odpowiednio do klasy odporności pożarowej budynku, w którym są one zamocowane.

Urządzenia ppoż:

- zainstalować przy wejściu głównym do budynku przeciwpożarowy wyłącznik prądu
- przewidzieć zgodnie z wymogami gaśnice proszkowe.

W odległości do 75 m przewidzieć hydrant do obsługi ppoż.

3.7. OBSŁUGA OSÓB NIEPEŁNOSPRAWNYCH

Dostęp dla osób niepełnosprawnych nie jest ograniczony żadnymi barierami.

Projektuje się dwie windy dla osób niepełnosprawnych oraz rampę dla osób niepełnosprawnych.

3.8. INSTALACJE

3.8.1. Instalacje wodociągowe

Instalacja zimnej wody użytkowej

Projektuje się doprowadzenie ziemnej wody do budynku z zewnętrznej sieci wodociągowej poprzez istniejące przyłącze wodociągowe. Przyłącze musi być zakończone zestawem wodomierzowym z zaworem antyskażeniowy.

Od zestawu wodomierzowego zaprojektowano instalację wodociągową doprowadzającą wodę do wszystkich punktów czerpalnych w budynku.

Instalację należy zaprojektować z rur:

- stalowych nierdzewnych o połączeniach zaciskanych.
- tworzywowych wielowarstwowych.

Niedopuszczalne jest gięcie rur stalowych, wszystkie zmiany kierunku należy wykonywać wyłącznie przy użyciu łączników i odpowiednich kształtek. Instalację należy mocować do stropu oraz ścian.

Maksymalne odległości między punktami mocować dla poziomych rur stalowych powinny wynosić:

- dla DN15-20 1,5m
- dla DN25-32 2,0m
- dla DN40-50 2,5m
- dla DN65-100 3,0m

lub zgodnie z wytycznymi producenta.

Wszystkie przejścia rurociągu przez przegrody budowlane należy wykonać w tulejach ochronnych. W tulei nie może być połączeń przewodów. Do uszczelniania przestrzeni między tuleją ochronną a rurociągiem należy używać mas elastycznych, które muszą być obojętne chemicznie w stosunku do materiału rury.

Rury przechodzące przez ścianę oddzielania stref ppoż. powinny być zabezpieczone ppoż. zgodnie ze sztuką budowlaną. Do zabezpieczenia stosować rozwiązania systemowe, atestowane.

Przewody tworzywowe prowadzić w brzdach i warstwie izolacji termicznej posadzki. Do połączeń rur wielowarstwowych powinny być używane tylko oryginalne przyrządy i urządzenia zastosowanego producenta systemu. Zmiany kierunków prowadzenia przewodów wykonywać przy użyciu typowych łączników, lub poprzez gięcie rur na zimno.

Uwaga:

Rurociągi wielowarstwowe stosowane w instalacji wodociągowej muszą posiadać Atesty PZH i dopuszczenia dla wody pitnej. Odcinki pionowe i podejścia pod punkty czerpalne należy poprowadzić na ścianach w brzdach. Przy odejściach do węzłów sanitarnych zamontować zawory odcinające kulowe, gwintowe $P_n=0,6$ MPa.

Instalacja ciepłej wody użytkowej

Źródłem ciepłej wody użytkowej będzie kotłownia gazowa. Ciepła woda będzie doprowadzona do baterii umywalkowych, zlewozmywakowych.

Instalację ciepłej wody użytkowej projektuje się z rur wielowarstwowych typu Pe-Xc/Al/Pe.

Przewody tworzywowe prowadzić w brzdach i warstwie izolacji termicznej posadzki.

Do połączeń rur wielowarstwowych powinny być używane tylko oryginalne przyrządy i urządzenia zastosowanego producenta systemu. Zmiany kierunków prowadzenia przewodów wykonywać przy użyciu typowych łączników, lub poprzez gięcie rur na zimno.

Uwaga:

Rurociągi wielowarstwowe stosowane w instalacji wodociągowej muszą posiadać Atesty PZH i dopuszczenia dla wody pitnej. Odcinki pionowe i podejścia pod punkty czerpalne należy poprowadzić na ścianach w bruzdach. Przy odejściach do węzłów sanitarnych zamontować zawory odcinające kulowe, gwintowe $P_n=0,6$ MPa.

Izolacje termiczne

Wszystkie rurociągi instalacji zimnej i ciepłej wody użytkowej należy zaizolować termicznie elementami z pianki polietylenowej. Izolacje wykonać zgodnie z PN-85/B-2421. Grubość izolacji zgodnie z Rozporządzeniem – Warunki Techniczne.

Dezynfekcja i próba szczelności

Dezynfekcje przewodów wodociągowych należy przeprowadzić wodą chlorowaną - 50 mg Cl_2/dm^3 wody, przy czasie kontaktu 24h. Pozostałość chloru w wodzie po tym okresie powinna wynosić 10 mg Cl_2/dm^3 . Po przeprowadzeniu dezynfekcji rurociąg należy ponownie dobrze przepłukać czystą wodą i wykonać analizę bakteriologiczną.

Wszystkie instalacje wodne należy poddać próbie ciśnieniowej. Ciśnienie próbne musi wynosić 1,5 krotności wielkości ciśnienia roboczego (nie mniej niż 1,0MPa).Ciśnienie to należy utrzymać przez 30 minut. W żadnym miejscu badanej instalacji nie może wystąpić nieszczelność.

3.8.2. Instalacje kanalizacyjne

Instalacja kanalizacji sanitarnej

Instalację kanalizacji sanitarnej wewnątrz budynku należy wykonać z kształtek i rur PVC. Piony kanalizacyjne należy zaopatrzyć w rewizję i zakończyć rurami wywiewnymi wyprowadzonymi 0,5-1,0m nad dach budynku.

Wszystkie przejścia przewodów przez przegrody budowlane jak ściany, ławy fundamentowe lub pod ławami, należy wykonać w tulejach ochronnych. Jako tuleję ochronną można stosować rurę o średnicy większej, co najmniej o dwie grubości ścianki przewodu. Pozostałą przestrzeń między rurą a tuleją należy wypełnić masą plastyczną nie działającą korozyjnie na rurę.

Odbiornikiem ścieków sanitarnych będzie zewnętrzna sieć kanalizacji sanitarnej.

Rurociągi kanalizacyjne należy mocować do elementów konstrukcji budynku za pomocą uchwytów, bądź wsporników. Uchwyty muszą być wykonane w taki sposób by zapewnić odizolowanie przewodów od przegród budowlanych i ograniczyć rozprzestrzenianie się drgań i hałasów zarówno w przewodach jak i przegrodach budowlanych.

Między rurociągiem a obejmą należy zastosować podkładki elastyczne. Obejmy uchwytów powinny mocować rurę pod kielichem.

Na pionach kanalizacyjnych należy na każdej kondygnacji stosować co najmniej jedno mocowanie stałe, zapewniające przenoszenie obciążeń rurociągów, a dla przewodów wykonanych z PVC, co najmniej jedno takie mocowanie przesuwne. Każdy element przewodu spustowego należy mocować niezależnie.

Maksymalne rozstawy uchwytów dla przewodów poziomych wynoszą:

- dla rur z PVC średnicy od 50 do 110mm - 1,0m,
- dla rur z PVC średnicy powyżej 110mm - 1,25m.

W celu kompensacji wydłużeń termicznych rurociągów wykonanych z PVC należy pozostawić w kielichach rur i kształtek luz kompensacyjny. Instalację w pomieszczeniach od pionów wykonać możliwie w bruzdach ściennych, bądź posadzce.

Próba szczelności instalacji kanalizacji sanitarnej

Po zakończeniu montażu instalacji kanalizacji sanitarnej należy wykonać próbę szczelności instalacji. Podejścia i piony należy poddać obserwacji przepływu wody odprowadzanej z grupy przyborów sanitarnych. Poziomy kanalizacji należy napełnić wodą powyżej kolana łączącego pion z poziomem i poddać obserwacji.

3.8.3. Instalacja c.o.

Temperatury obliczeniowe zewnętrzne przyjęto wg PN-B-02403/PN-EN-12831, a temperatury ogrzewanych pomieszczeń wg Warunków Technicznych jakim powinny odpowiadać budynki i ich usytuowanie (WT) oraz PN-B-02402/ PN-EN-12831.

Do ogrzewania pomieszczeń zaprojektowano ogrzewanie grzejnikowe.

W każdym pomieszczeniu zaprojektowano instalację c.o. wodną, dwururową, pompową o parametrach zasilaną z kotłowni gazowej. Na powrocie instalacji c.o., przed kotłem, zastosować filtr siatkowy o średnicy przewodu.

Jako elementy grzejne zastosowano grzejniki płytowe stalowe, z wbudowanymi zaworami termostatycznymi, natomiast w łazienkach zaprojektowano grzejniki łazienkowe. Grzejniki płytowe należy podłączyć do instalacji za pośrednictwem zaworów dwururowych kątowych. Podejście do grzejnika wykonać ze ściany za grzejnikiem.

Na zaworach termostatycznych grzejników płytowych zamontować głowice termostatyczne z nastawą wstępną. Pozwolą one na utrzymywanie temperatury pomieszczeń na żądanym poziomie, niezależnie od zmian warunków atmosferycznych oraz wpływu dodatkowych źródeł ciepła.

Grzejniki łazienkowe należy wyposażyć w zawory termostatyczne kątowe z głowicą termostatyczną na zasilaniu oraz kątowe śrubunki grzejnikowe z odcięciem na powrocie.

Odpowietrzenie instalacji przy pomocy odpowietrzników manualnych przy grzejnikach.

Grzejniki zabudować, aby ograniczyć dostęp dla dzieci zgodnie z warunkami technicznymi.

Rozprowadzenia w posadzce należy wykonać z rur wielowarstwowych łączonych za pomocą tworzywowych złączy zaciskowych.

Wydłużenia cieplne rurociągów przewiduje się skompensować przy pomocy samokompensacji w kształcie litery " Z " , "L". Przewody poziome powinny być prowadzone ze spadkiem w celu umożliwienia odwodnienia instalacji.

Przewody podłączeniowe izolować zgodnie z WT.

Wszystkie przejścia przewodów przez przegrody budowlane należy wykonać w tulejach ochronnych z uwzględnieniem izolacji cieplnej.

Po zamontowaniu instalacji c.o. należy wykonać płukanie całej instalacji aż do całkowitego usunięcia nieczystości (minimum 2-krotnie). Po wypłukaniu instalację c.o. należy poddać próbie ciśnieniowej na zimno i gorąco w/gWarunków technicznych wykonania i odbioru instalacji

ogrzewczych.

3.8.4. Instalacja elektryczna

Zakres opracowania

- wewnętrzne linie zasilające,
- tablice licznikowa,
- instalacja gniazd wtykowych 230V i zasilanie urządzeń 230/400V,
- instalacje oświetlenia podstawowego i awaryjnego,
- instalacje uziemienia, odgromowa i połączeń wyrównawczych,
- ochrona przeciwprzepięciowa,
- ochrona przeciwpożarowa,
- ochrona przeciwporażeniowa.

Rozprowadzenie energii

- Stosować kable typu Y(A)KY o izolacji 0,6/1kV oraz przewody typu YDY o izolacji 450/750V.
- Miejsca przejść kabli i przewodów przez fundamenty, ściany, stropy i dach zabezpieczyć przed uszkodzeniami mechanicznymi oraz przed wnikaniem wilgoci.
- Instalacje układać pod warstwą tynku min. 5mm.
- Zachować normatywne odległości kabli i przewodów od innych instalacji.

Oświetlenie podstawowe

Natężenie oświetlenia w pomieszczeniach dostosowano do wymagań normy PN-EN 12464-1.

Na korytarzach projektuje się oprawy elektroniczne z fabrycznie wbudowanymi źródłami LED, wyposażonymi w mikrofalowe czujniki ruchu. W pozostałych pomieszczeniach sterowanie oświetleniem odbywać się będzie za pomocą typowych łączników, źródło LED.

Oświetlenie awaryjne

Na klatkach schodowych i korytarzach zaprojektowano oświetlenie awaryjne. Wszystkie oprawy awaryjne powinny posiadać świadectwa dopuszczenia, wydane przez Centrum Naukowo-Badawcze Ochrony Przeciwpożarowej CNBOP. Awaryjny czas świecenia opraw wynosi co najmniej 1h. Oprawy montować tak, aby nie były zasłonięte przez inne elementy. Natężenie oświetlenia ewakuacyjnego mierzone na drodze ewakuacji musi być >1lx.

Instalacje w pomieszczeniach

Instalacja gniazd wtykowych 230V i zasilanie urządzeń

W mieszkaniach projektuje się zasilanie kuchenki elektrycznej 400V oraz instalację gniazd wtykowych 230V. Urządzenia podłączone na stałe zasilić z indywidualnych obwodów. W toaletach i pomieszczeniach gospodarczych stosować gniazda o stopniu ochrony IP44.

Instalacja oświetlenia

Projektuje się instalację oświetlenia z oprawami elektronicznymi z fabrycznie wbudowanymi źródłami LED

Ochrona przeciwporażeniowa

Środki ochrony przeciwporażeniowej zaprojektowano wg normy PN-IEC/HD 60364. Instalację wykonać w układzie sieci typu TN-S. Miejsca rozdziału sieci z TN-C na TN-S uziemić. Rezystancja uziemienia $R < 10\Omega$. Ochrona podstawowa przed dotykiem bezpośrednim zostanie zrealizowana przez izolację fabryczną oraz obudowy urządzeń. Ochrona dodatkowa przy uszkodzeniu zostanie zrealizowana za pomocą samoczynnego wyłączenia zasilania, z wykorzystaniem wyłączników nadmiarowo-prądowych oraz wkładek topikowych. Ochrona uzupełniająca zostanie zrealizowana za pomocą wyłączników różnicowoprądowych o prądzie zadziałania nie większym niż 30mA.

Uwagi końcowe

- wykonać badania odbiorcze instalacji,
- dla urządzeń przeciwpożarowych przeprowadzić odpowiednie próby i badania potwierdzające prawidłowość ich zadziałania,
- prace wykonać zgodnie z projektem, rozporządzeniem Ministra Infrastruktury (Dz. U. z 2002r Nr 75 poz 690 z późn. zm.) w sprawie warunków technicznych, jakim powinny odpowiadać budynki i ich usytuowanie oraz obowiązującymi przepisami i normami,
- stosować wyroby i rozwiązania dopuszczone do stosowania w budownictwie,
- projekt objęty ustawą z dnia 4 lutego 1994 r. o prawie autorskim i prawach pokrewnych (Dz.U. 1994 nr 24 poz. 83).

3.8.5. WENTYLACJA

Budynek wyposażyć w wentylację mechaniczną nawiewno-wywiewną. Systemowa wentylacja mechaniczna dostarczona przez danego producenta musi spełniać izolacyjność akustyczną $R_w (C;Ctr) > 51dB$, izolacja kanałów wentylacyjnych z wełny mineralnej wraz z folia aluminiową min. 5cm, wymagane tłumiki między wszystkimi pomieszczeniami, między kanałami wentyl., a wyrzutnią i wentylatorem oraz membrany akustyczne i klapy zwrotne na kanałach wentylacyjnych. Centrale wentylacyjne umieścić na kondygnacji -2 w wentylatorowni.

3.9 Analiza stanu istniejącego budynku Szkoły pod względem przepisów higieniczno – sanitarnych i p.poż:

3.9.1.Zgodnie z przesłanymi wytycznymi liczby osób wynika:

+3 kondygnacja:

- 220 dzieci i 9 dorosłych

- istniejące łazienki chłopcy 4 ustępy 4 pisuary 4 umywalki - za mała liczba umywalek jak na 4 pisuary i 4 ustępy. Winno być min. 6 umywalek 6 x 20 osób - 120 osób, dlatego można przyjąć tylko dla 80 osób 4umywalki x 20 osób - 80 osób

- istniejące łazienki dla dziewczyn 4 ustępy 4 umywalki - 80 osób

- łącznie z łazienek wynika 160 osób, a na kondygnacji przebywa 229 osób

- brak ustępu dla osoby niepełnosprawnej

+2 kondygnacja:

- 179 dzieci i 16 dorosłych

- istniejące łazienki chłopcy 4 ustępy 4 pisuary 4 umywalki (za mała liczba umywalek jak na 4 pisuary i 4 ustępy. winno być min. 6 umywalek 6 x 20 ośb - 120 osób, dlatego można przyjąć tylko dla 80 osób) - 80 osób

- istniejące łazienki dla dziewczyn 4 ustępy 4 umywalki - 80 osób
- łącznie z łazienek wynika 160 osób, a na kondygnacji przebywa 195 osób
- brak ustępu dla osoby niepełnosprawnej
- brak toalety dla nauczycieli

+1 Kondygnacja

- brak toalety dla osób niepełnosprawnych przy sali gimnastycznej
- obecne toalety niedostosowane do obecnych przepisów
- za mała liczba toalet
- brak toalety dla nauczycieli przy sali gimnastycznej
- 215 dzieci, 21 osób dorosłych
- istniejące łazienki chłopcy 2 ustępy brak pisuarów 2 umywalki - 40 osób (łazienki nieprzystosowane do obecnych przepisów)
- istniejące łazienki dla dziewczyn 2 ustępy 2 umywalki - 40 osób (łazienki nieprzystosowane do obecnych przepisów)
- toaleta dla nauczycieli – jeden ustęp, jedna umywalka - 10 osób
- łącznie z łazienek wynika 80 osób, a na kondygnacji przebywa 215 osób, 21 dorosłych

-1 Kondygnacja

- 166 dzieci, 2 osoby dorosłe
- istniejące łazienki chłopcy 2 ustępy 2 pisuary 2 umywalki - 60 osób (łazienki nieprzystosowane do obecnych przepisów)
- istniejące łazienki dla dziewczyn 2 ustępy 2 umywalki - 40 osób (łazienki nieprzystosowane do obecnych przepisów)
- łącznie z łazienek wynika 100 osób, a na kondygnacji przebywa 166 osób, 2 dorosłych

W związku z powyższym brakuje na kondygnacji +3 toalet dla 69 osób oraz toalety dla osoby niepełnosprawnej. Na kondygnacji +2 brakuje dla 35 osób toalet i toalety dla osoby niepełnosprawnej. Na kondygnacji + 1 brakuje dla 146 osób toalet. Na kondygnacji -1 brakuje dla 68 osób toalet oraz toalety dla osoby niepełnosprawnej.

3.9.2. Brak w budynku windy dla osób niepełnosprawnych

3.9.3. Brak rampy dla osób niepełnosprawnych

3.9.4. Niespełnione przepisy dla szatni (szatnia bezpośrednio na korytarzu)

3.9.5. Brak obudowanych p.poż klatek schodowych

3.9.6. Brak oddymiania klatek schodowych

3.9.7. Brak odpowiedniej szerokości biegów i spoczników klatek schodowych

3.9.8. Schody na drogach ewakuacyjnych

3.9.9. Brak odpowiedniej drogi przeciwpożarowej

3.9.10. Brak drzwi dymoszczelnych na korytarzach (przekroczenie 50m)

3.9.11. Brak odpowiedniej ilości hydrantów

3.9.12. Brak odpowiedniej szerokości drzwi na drogach ewakuacyjnych

3.9.13. Przekroczona wielkość strefy pożarowej

3.9.14. Przekroczono długości dróg ewakuacyjnych

4. Szacunkowe koszty realizacji zadania:

4.1. Branża architektoniczno – konstrukcyjna	8 056 000,00zł
4.2. Branża elektryczna	957 800,00zł
4.3. Branża teletechniczna	885 000,00zł
4.4. Branża sanitarna	1 829 600,00zł
4.5. Wykończenie wnętrz	3 844 800,00zł
4.6. Zagospodarowanie terenu	3 550 000,00zł

19 123 200,00 zł netto

23 521 536,00 zł brutto

5. UWAGI KOŃCOWE

1. Wszystkie prace należy wykonywać zgodnie z Warunkami Technicznymi Wykonywania i Odbioru Robót Budowlano-Montażowych, zgodnie z obowiązującymi przepisami i Polskimi Normami oraz zasadami sztuki budowlanej, instrukcji producentów poszczególnych materiałów i przepisami BHP przez odpowiednio wykwalifikowanych pracowników, pod stałym nadzorem technicznym. Wszelkie zmiany należy uzgadniać z projektantem w ramach nadzoru autorskiego. Materiały budowlane oraz elementy prefabrykowane powinny odpowiadać atestom technicznym i higienicznym, certyfikatom oraz ustaleniom odnośnych norm i przepisów.
2. Przed wbudowaniem w obiekt stosowane w projekcie wyroby muszą posiadać: aprobatę techniczną, obowiązkowy certyfikat zgodności i oznaczenie znakiem bezpieczeństwa „B” lub świadectwo dopuszczenia Urzędu Dozoru Technicznego dla urządzeń poddozorowych albo: dobrowolny certyfikat zgodności i oznaczenie nadanymi znakami zgodności („PN”, „E”, „O”) lub deklarację zgodności z obowiązującymi przepisami oraz Polskimi Normami i aprobatą techniczną.
3. Integralną częścią projektu architektonicznego są projekty i opracowania branżowe.
4. Dopuszcza się zastosowanie materiałów innych niż przedstawione w projekcie, lecz nie odbiegających standardem i parametrami technicznymi od projektowanych.
5. Zgodnie z treścią art.29 ust. 3 ustawy Prawo Zamówień Publicznych, wszystkie materiały określone w dokumentacji, a pochodzące od konkretnych producentów określają minimalne parametry jakościowe i cechy użytkowe jakim muszą odpowiadać materiały. Wykonawca może zaproponować na mocy art. 30 ust. 4 ustawy Prawo Zamówień Publicznych rozwiązania równoważne, ale musi wykazać że spełniają one wymagania Projektanta i Zamawiającego.
6. Wszelkie zmiany w projekcie, w tym też zmiany stosowanych materiałów i urządzeń w projekcie są możliwe jedynie po wystosowaniu pisemnego zapytania, wraz z podaniem przyczyn i rodzajów zmian, tylko i wyłącznie do projektanta obiektu. Projektant obiektu jest jedyną uprawnioną osobą do wyrażenia zgody na w/w zmiany bądź też do udzielenia odpowiedzi odmownej na wystosowane zapytanie. Jakikolwiek zmiany w projekcie mogą być dokonywane jedynie i wyłącznie za zgodą projektanta obiektu. Nie zastosowanie się do powyższych zmian powoduje brak zgody projektanta obiektu na jakiegokolwiek zmiany bez podania przyczyny. Projektant obiektu zastrzega sobie prawo do zmian w projekcie w każdym momencie, w tym także po zakończeniu prac projektowych oraz po końcowym przekazaniu projektu inwestorowi, ze względu na nowe wytyczne i uzgodnienia dotyczące przeprowadzenia inwestycji, niezależnie od projektanta obiektu.

Projekt architektoniczny stanowi przedmiot osobistych praw autorskich mgr. inż. arch. Arkadiusza Szczerka, chronionych na podstawie art. 16 ustawy z dnia 4 lutego 1994 roku o prawie autorskim i prawach pokrewnych (dalej: Prawo autorskie). Projekt architektoniczny nie może być zmieniany w zakresie poszczególnych rozwiązań architektonicznych, zastosowanych materiałów, form lub kolorystyki, bez uprzedniej zgody jego autora, zgodnie z zasadą nienaruszalności treści i formy utworu oraz zasadą jego rzetelnego wykorzystania (art. 16 pkt. 3 Prawa autorskiego). Autor projektu architektonicznego ma prawo do sprawowania nadzoru nad sposobem korzystania z projektu (art. 16 pkt. 5 Prawa autorskiego), w szczególności poprzez sprawowanie nadzoru autorskiego w trakcie realizacji inwestycji

Przed zamówieniem danego materiału czy wyposażenia należy przedstawić do akceptacji projektantowi próbki kolorystyczne i materiałowe z kartą katalogową danego produktu oraz z aprobatą techniczną, obowiązkowym certyfikatem zgodności i oznaczenie znakiem bezpieczeństwa „B” lub świadectwo dopuszczenia Urzędu Dozoru Technicznego dla urządzeń poddolorowych albo: dobrowolny certyfikat zgodności i oznaczenie nadanymi znakami zgodności („PN”, „E”, „O”) lub deklarację zgodności z obowiązującymi przepisami oraz Polskimi Normami i aprobatą techniczną.

Opracował:

mgr inż. arch. Arkadiusz Szczerek

Kondygnacja -2

P1 klatka schodowa	30,14m ²
P2 pomieszczenie techniczne	19,84m ²
P3 przedsionek p.poż	5,76m ²
P4 komunikacja	10,34m ²
P5 pomieszczenie techniczne	10,14m ²
P6 pomieszczenie techniczne	20,66m ²
P7 wentylatorownia	27,51m ²
P8 hala garażowa	1182,15m ²

Razem 1306,24m²

Kondygnacja -1

P1 sala gimnastyczna	812,00m ²
P2 magazyn	15,66m ²
P3 łazienka	8,41m ²
P4 pom. wychowawców WFu	11,85m ²
P5 szatnie damskie	35,19m ²
P6 pom. higieniczno - sanitarne damskie	12,82m ²
P7 pom. higieniczno - sanitarne męskie	12,82m ²
P8 szatnie męskie	35,19m ²
P9 komunikacja	163,53m ²
P10 klatka schodowa	30,14m ²
P11 sala świetlicowa	70,17m ²
P12 zaplecze	7,36m ²
P13 sala świetlicowa	75,42m ²
P14 zaplecze	7,36m ²
P15 toaleta dla nauczycieli	5,07m ²
P15a magazynek	3,92m ²
P16 pomieszczenie gospodarcze	14,54m ²
P17 pom. higieniczno - sanitarne	21,03m ²
P18 pom. higieniczno sanitarne dla os. niepełn.	4,91m ²
P19 pom. higieniczno - sanitarne	21,28m ²
P20 komunikacja	159,30m ²

Kondygnacja +1

P1 sala lekcyjna_1	70,77m ²
P2 sala lekcyjna_2	75,42m ²
P3 zaplecze	10,28m ²
P4 zaplecze	10,23m ²
P5 sala lekcyjna_3	74,75m ²
P6 sala lekcyjna_4	70,14m ²
P7 komunikacja	77,05m ²
P8 klatka schodowa	30,14m ²
P9 holl wejściowy	96,07m ²
P10 wiatrołap	8,98m ²
P11 portiernia	8,34m ²
P12 pom. higieniczno - sanitarne	21,03m ²
P13 pom. higieniczno - sanitarne dla os. niepełn.	4,91m ²
P14 przedsionek	6,86m ²
P15 pom. higieniczno - sanitarne	21,28m ²
P16 komunikacja	126,42m ²
P17 szatnie	155,68m ²
P18 toaleta dla nauczycieli	6,09m ²

Razem 874,44m²

Kondygnacja +2

P1 komunikacja	32,15m ²
Razem	32,15m ²

Kondygnacja +3

P1 komunikacja	32,15m ²
Razem	32,15m ²

**Wykaz mogił wojennych i innych grobów - miejsc pamięci narodowej lub lokalnej
znajdujących się na cmentarzach w gminie Serock
stan na 1.01.2021 r.**

L.p	Grób/miejsce pamięci narodowej lub lokalnej	Kto spoczywa	Fotografie	Uwagi
Cmentarz parafialny w Serocku				
1.	Grób pierwszego burmistrza Serocka	Józef Jasiobędzki		<p>W grobie rodzinnym Jasiobędzkich. Grób pod opieką MiG Serock.</p> <p>Do rozważenia zawoskowanie liter na zaznaczonej płycie nagrobnej (mało czytelne litery gdy płyta jest mokra)</p>

2.	<p>Grób żołnierzy poległych w sierpniu 1920 r.</p>	<p>szer. Marian Podczaski szer. Walenty Rogacki szer. Sylwester Rożewski</p> <p>Także mogiła symboliczna innych żołnierzy poległych pod Serockiem w 1920 r.</p>		<p>Grób w gminnej ewidencji miejsc pamięci narodowej. Mogiła była remontowana w 2020 r. Grób nie wymaga żadnych prac.</p>
----	---	---	---	--

L.p	Grób/miejsce pamięci narodowej lub lokalnej	Kto spoczywa	Fotografie	Uwagi
3.	Grób żołnierzy poległych we wrześniu 1939 r.	szer. n. im. Aftyka, szer. Ignacy Kaźmieruk		Grób w gminnej ewidencji miejsc pamięci narodowej. W 2020 r. na krzyżach zamocowano tabliczki z nazwiskami. Grób nie wymaga żadnych prac.

L.p	Grób/miejsce pamięci narodowej lub lokalnej	Kto spoczywa	Fotografie	Uwagi
4.	<p>Grób pomordowanych w serockim wąwozie 28 lutego 1941 r.</p> <p>*80-rocznica mordu w wąwozie - 28.02.2021</p>	<p>Kazimierz Barszczewski, Władysław Gmitrzak, Stefan Grymaczański, Czesław Kępski, Henryk Kępski, Marian Kępski, Stefan Kościeszka, Czesław Michalik, Stanisław Przybysz, Zygmunt Przybysz, Marian Sobański, Marian Zalewski i 10 osób nieznanymi</p>		<p>Grób w gminnej ewidencji miejsc pamięci narodowej.</p> <p>Mogiła w stanie dobrym ale w 2021 wymiany wymaga tablica z nazwiskami zamordowanych, gdyż nie wyjaśnia ona w jakich okolicznościach dokonano mordu.</p> <p>Wskazanie też otoczenie mogiły kostką brukową (z przodu i z prawej strony) oraz wymiana grysu.</p>

5. **Grób trzech
siostr
zamordowanyc
h przez
Niemców 14
września
1944 r.**

Zofia Kasiak,
lat 13

Zenona
Kasiak, lat 11

Mirostawa
Kasiak, lat 15



Grób poza ewidencją – propozycja objęcia opieką MiG (wpisania do rejestru miejsc pamięci narodowej), po wyjaśnieniu kto jest opiekunem prawnym grobu. Stan techniczny mogiły – dostateczny, ale w przyszłości należałoby wykonać nowy nagrobek.

6. Grób oficera
WP, który zginął
3 września 1939
r.
mjr
Tadeusz
Skalski

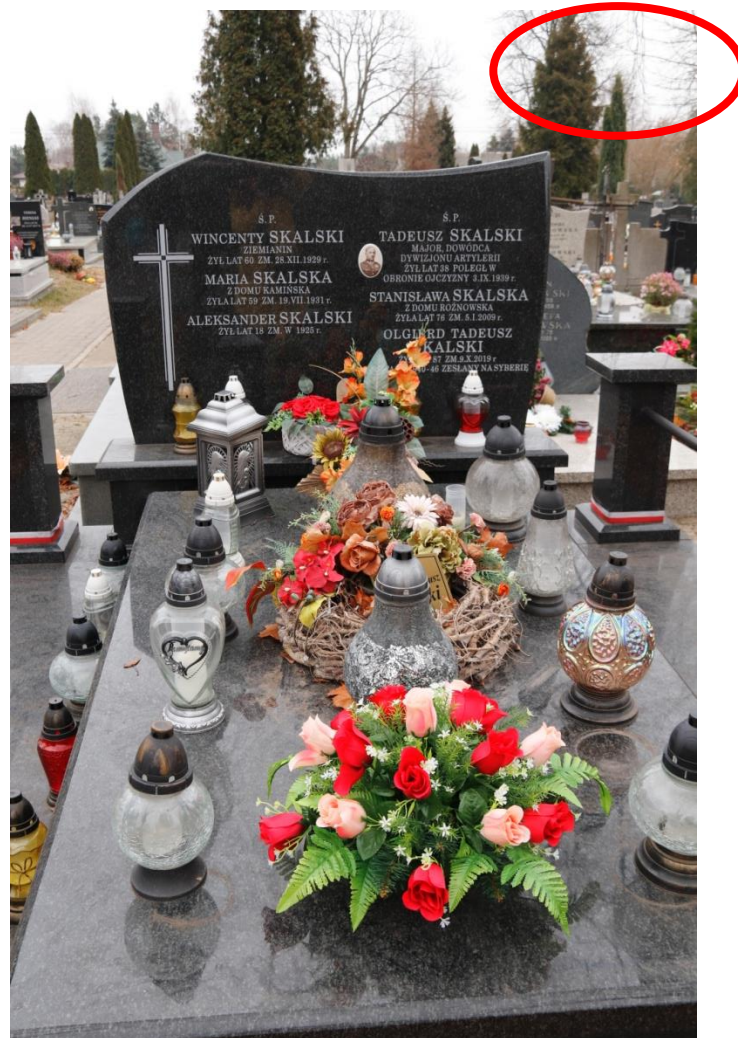

Grób
rodzinny –
pod opieką
rodziny. Nie
wymaga
opieki MiG.

L.p.	Grób/miejsce pamięci narodowej lub lokalnej	Kto spoczywa	Fotografie	Uwagi
7.	Grób oficera AK, który został zamordowany 14 września 1944 r.	mjr Konstanty Radziwiłł		Grób rodzinny – pod opieką rodziny. Nie wymaga opieki MiG Serock.

8. Grób żołnierzy zamordowanych przez Niemców w 1939 r., po zakończeniu kampanii.

Nazwiska nieustalone

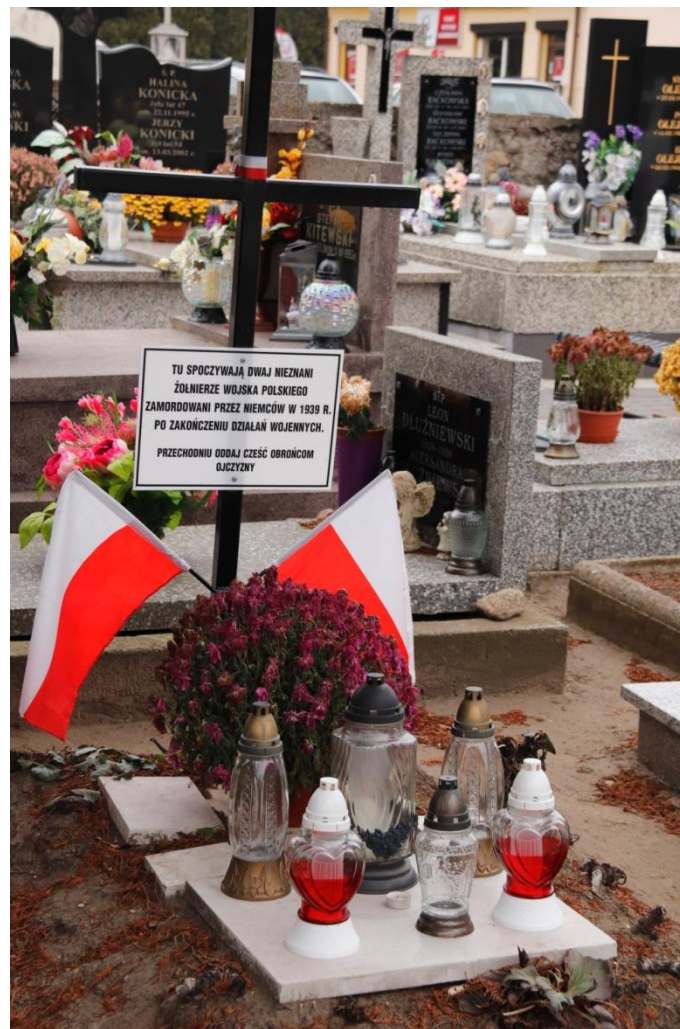

Grób nie znajduje się w gminnej ewidencji miejsc pamięci narodowej. W przyszłości należałoby zweryfikować czy tam są rzeczywiście pochowani żołnierze.

9. **Grób
żołnierza
Legionów
Polskich,
który zginął
tragicznie w
1920 r.**

Antoni
Marchlewski



Grób w gminnej ewidencji miejsc pamięci. Pomalowania wymaga stojący metalowy krzyż i orzeł na płycie nagrobnej.

L.p.	Grób/miejsce pamięci narodowej lub lokalnej	Kto spoczywa	Fotografie	Uwagi
10	Grób symboliczny zamordowanych w Buchenwaldzie w 1942 r. i Starobielsku w 1940 r.	Stanisław Głowacki (Buchenwald) Mieczysław Głowacki (Starobielsk)		Grób nie znajduje się w gminnej ewidencji miejsc pamięci, prawdopodobnie jest pod opieką rodziny. Na razie nie wymaga opieki MiG Serock.

11 . Grób żołnierza kampanii 1939 r. i Armii Krajowej, który zginął k. Serocka odminy 7 września 1944 r.

Jan Śmigieński

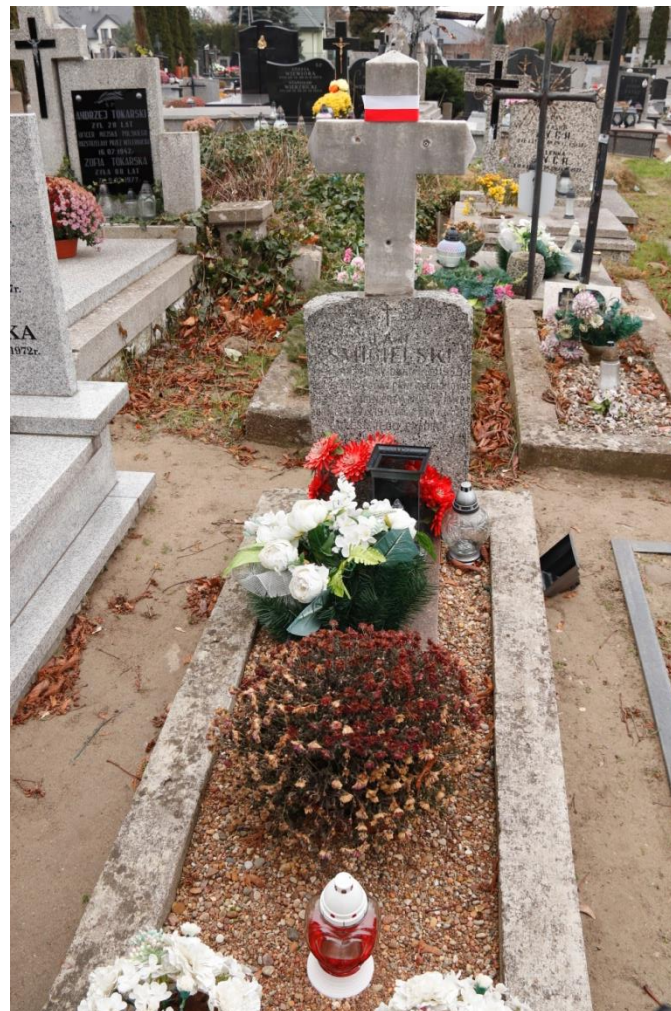

Grób poza ewidencją miejsc pamięci. Propozycja objęcia opieką MiG, wpisania do ewidencji (po ustaleniu opiekuna prawnego grobu) oraz wykonania nowego nagrobka.

L.p	Grób/miejsce pamięci narodowej lub lokalnej	Kto spoczywa	Fotografie	Uwagi
12	Grób saperów, którzy zginęli w 1945 r.	szer. Bolesław Gałat (15 maja 1945 r.) szer. Władysław Michalik (28 kwietnia 1945 r.) szer. Stanisław Bartosz (8 czerwca 1945 r.) szer. Aleksander Rozmysłowicz (6 czerwca 1945 r.)		Grób w gminnej ewidencji miejsc pamięci. Stan bardzo dobry – nie wymaga żadnych działań.

L.p	Grób/miejsce pamięci narodowej lub lokalnej	Kto spoczywa	Fotografie	Uwagi
13.	Grób sapera, który zginął 20 kwietnia 1945 r.	szer. Zbigniew Mickiewicz		Grób w gminnej ewidencji miejsc pamięci. Stan bardzo dobry – nie wymaga żadnych działań.

L.p	Grób/miejsce pamięci narodowej lub lokalnej	Kto spoczywa	Fotografie	Uwagi
14.	Grób symboliczny: żołnierza 1939 r., powstańców warszawskich oraz zamordowanych w Katyniu i Rawiczu.	Tadeusz Urbański (1939 r.) Ryszard Urbański (Katyń) Helena i Jerzy Czarnacki (Powstanie Warszawskie) Artur Maciejewski (Rawicz)		Grób rodzinny – pod opieką rodziny. Nie wymaga opieki MiG.

L.p	Grób/miejsce pamięci narodowej lub lokalnej	Kto spoczywa	Fotografie	Uwagi
Cmentarz parafialny w Woli Kiełpińskiej				

1.	Grób żołnierzy poległych we wrześniu 1939 r.	Nazwiska nieustalone		Grób w gminnej ewidencji miejsc pamięci. Grób w dobrym stanie – nie wymaga żadnych działań.
----	--	----------------------	---	---

2. Grób żołnierza poległego 17 sierpnia 1920 r.
sierż. Kazimierz Kozłowski



Grób w gminnej ewidencji miejsc pamięci.
Stan bardzo dobry – nie wymaga działania.

3. **Grób saperów poległych w 1945 r.**

kpr.
Kazimierz
Hall (5
czerwca
1945 r.)
szer.
Stanisław
Czternastek
(14 maja
1945 r.)

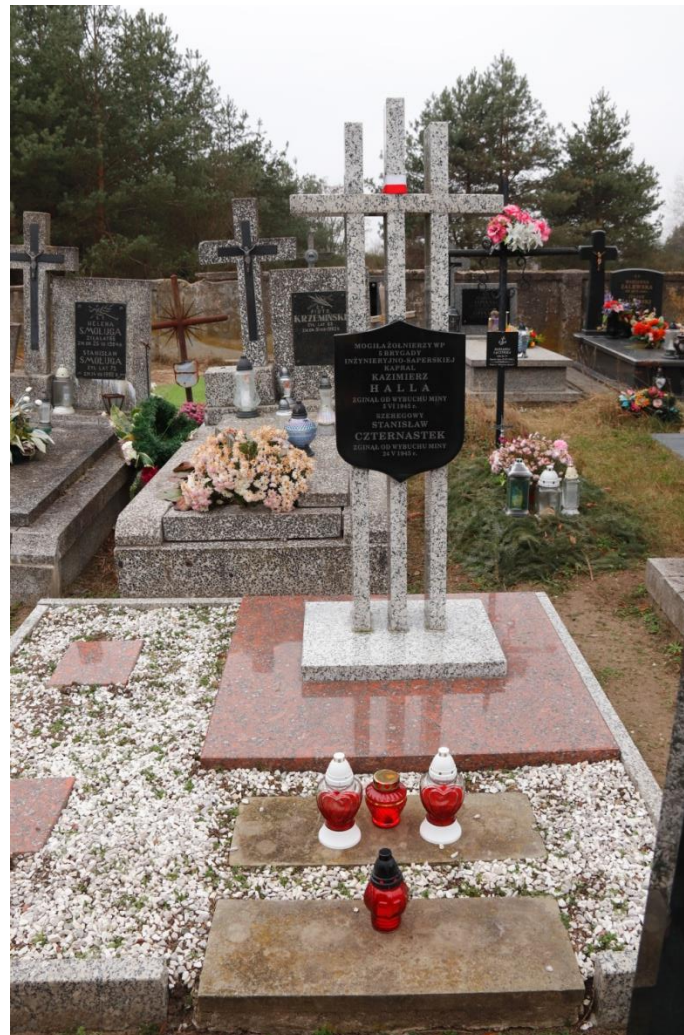

Grób w
gminnej
ewidencji
miejsc
pamięci.
**Konieczna
tylko
wymiana
grysu na
mogile.**

L.p	Grób/miejsce pamięci narodowej lub lokalnej	Kto spoczywa	Fotografie	Uwagi
4.	Grób naukowca i przedsiębiorcy zmarłego 6 lipca 1904 r. w Baku	Witold Zglenicki		Grób rodzinny Zglenickich – pod opieką ZSP w Woli Kiełpińskiej. Stan dobry.

L.p.	Grób/miejsce pamięci narodowej lub lokalnej	Kto spoczywa	Fotografie	Uwagi
5.	Grób zasłużonych społeczników i rodziców dramaturga Jerzego Szaniawskiego	Zygmunt (zm. 22 listopada 1929 r.) i Wanda (zm. 18 sierpnia 1932 r.) Szaniawscy		Grób pod opieką UMiG. Proponuje się wyłożenie go kostką brukową (łatwiejszy w utrzymaniu) oraz naciągnięcie niektórych łańcuchów.

L.p	Grób/miejsce pamięci narodowej lub lokalnej	Kto spoczywa	Fotografie	Uwagi
Nowa Wieś				
1.	Cmentarz ewangelicki	Ludność wyznania ewangelickiego z terenów dzisiejszej gminy Serock.		<p>Potrzeba usunięcia zakrzaczenia w tylnej części cmentarza i oczyszczenia tablicy informacyjnej</p>

L.p.	Grób/miejsce pamięci narodowej lub lokalnej	Kto spoczywa	Fotografie	Uwagi
Serock				
1.	Miejsce mordu w serockim wąwozie 28 lutego 1941 r.	Grób symboliczny (ekshumacja w 1957 r.)		<p>Miejsce pamięci narodowej – w ewidencji.</p> <p>Teren prywatny – brak dostępu. W dalszej perspektywie potrzeba umożliwienia stałego dostępu.</p>

Lp.	Miesiąc	Tematy posiedzenia
1.	styczeń	<ol style="list-style-type: none"> 1. Zaopiniowanie koncepcji utworzenia klas sportowych przy Szkole Podstawowej im. Mikołaja Kopernika w Serocku. 2. Przedstawienie koncepcji zaplanowanej rozbudowy Szkoły Podstawowej im. Mikołaja Kopernika w Serocku. 3. Informacja dotycząca przeprowadzonej inwentaryzacji zabytkowych, wymagających rewitalizacji nagrobków, znajdujących się na terenie Gminy Serock. 4. Podsumowanie organizacji ferii zimowych w Gminie Serock . 5. Zapoznanie z kalendarzem imprez kulturalnych i sportowych na rok 2021. 6. Omówienie planu pracy Komisji na 2021 roku.
2.	luty	<ol style="list-style-type: none"> 1. Przedstawienie stanu realizacji zadania: Budowa Centrum Sportu i Rekreacji w Serocku.
3.	marzec	<ol style="list-style-type: none"> 1. Omówienie zaplanowanych na kwiecień br. imprez sportowych: Wojciechowe świętowanie na sportowo. 2. Omówienie zaplanowanych imprez kulturalnych w ramach Święta Patrona Serocka (Wojciechowe Świętowanie). 3. Przedstawienie i zaopiniowanie kandydatur do stypendiów w dziedzinie Kultury i Sportu.
4.	kwiecień	<ol style="list-style-type: none"> 1. Przedstawienie informacji na temat rekrutacji do przedszkoli i oddziałów przedszkolnych w roku szkolnym 2021/2022.
5.	maj	<ol style="list-style-type: none"> 1. Podsumowanie zrealizowanych w kwietniu imprez sportowych. 2. Omówienie organizacji i przebiegu pikniku „Wojciechowe Świętowanie” 3. Przegląd placów zabaw, boisk sportowych i terenów rekreacyjnych na terenie Gminy (<i>posiedzenie wyjazdowe</i>).
6.	czerwiec	<ol style="list-style-type: none"> 1. Przedstawienie planów organizacji akcji „Lato w mieście”. 2. Przedstawienie informacji na temat planowanej organizacji roku szkolnego 2021/2022
7.	lipiec	<ol style="list-style-type: none"> 1. Analiza osiągniętych wyników sportowych. 2. Podsumowanie rywalizacji sportowej w ramach Mazowieckich Igrzysk Młodzieży Szkolnej w roku szkolnym 2020/2021 3. Przedstawienie i omówienie wyników egzaminów klas ósmych w Gminie Serock.
8.	sierpień	<ol style="list-style-type: none"> 1. Kontrola stanu przygotowania obiektów do zajęć oświatowych w roku szkolnym 2021/2022 (<i>posiedzenie wyjazdowe</i>). 2. Przedstawienie arkuszy organizacyjnych na rok szkolny 2021/2022 z komentarzem dyrektora ZOSIP.
9.	wrzesień	<ol style="list-style-type: none"> 1. Przedstawienie oferty zajęć pozalekcyjnych w nowym roku szkolnym. 2. Omówienie i sformułowanie wniosków po objeździe placówek oświatowych na terenie gminy. 3. Omówienie i podsumowanie przebiegu akcji „Lato w mieście”. 4. Określenie potrzeb do projektu budżetu gminy na 2022 rok z działań merytorycznych podległych Komisji.

		5. Przedstawienie i zaopiniowanie kandydatur do stypendiów w dziedzinie Kultury i Sportu.
10.	październik	1. Omówienie funkcjonowania i przedstawienie osiągnięć CKiCz w zakresie działalności kulturalnej na terenie Gminy.
11.	listopad	1. Przedstawienie informacji o stanie realizacji zadań oświatowych realizowanych przez Miasto i Gminę Serock za 2020/2021. 2. Rozpatrzenie i zaopiniowanie projektu uchwały Budżetowej Miasta i Gminy Serock na rok 2022. 3. Rozpatrzenie i zaopiniowanie projektu uchwały w sprawie Wieloletniej Prognozy Finansowej
12.	grudzień	1. Podsumowanie pracy Komisji w 2021r.

**w porządku każdego posiedzenia Komisji przewiduje się rozszerzenie planu o zagadnienia wynikające z bieżących potrzeb.*

Działania bieżące:

1. Opiniowanie projektów uchwał w zakresie działań merytorycznych podległych Komisji.